

traulux

MONITEURS INTERACTIFS GAMME TX90

TX6590 | TX7590 | TX8690



DÉCOUVREZ
LA PHILOSOPHIE

Simply Better...

INDEX

1-.INTRODUCTION.....	4
2-.HARDWARE.....	5
2.1-. Accessoires inclus.....	6
2.1.1-. Support mural.....	6
2.1.2-. Télécommande.....	6
2.2-. Connexions et contrôles.....	7
2.3-. Modules optionnels	8
2.3.1-. Windows PC-OPS.....	8
• PC-OPS - Démarrage / arrêt	
• Travail avec un PC-OPS et deux moniteurs interactifs	
2.3.2-. ChromeBox.....	9
Configuration.....	9
3-. SOFTWARE - ANDROID.....	10
3.1-. Introduction.....	10
3.2-. Premier démarrage.....	11
3.3-. Menus.....	11
3.3.1-. Icône flottante.....	11
3.3.2-. HOME menu principal.....	12
3.3.3-. Menu latéral.....	13
3.4-. Fonctionnalités	13
3.4.1-. Découpage.....	13
3.4.2-. Mode actif et mode fractionné	15
3.4.3-. Crayon - couche d'annotation.....	16
3.4.4-. Tableau blanc (S-Write).....	16
• Menu du tableau noir	
• Tableau blanc divisé	
• Fonds de tableau noir	
3.4.5-. Explorateur de fichiers.....	19
3.4.6-. Geler.....	19
3.4.7-. Favoris.....	20
3.4.8-. Configuration.....	20
• Réseau et connexions	
• Papier peint	
• Langue et clavier	
• Date et heure	
• Sécurité	
• Paramètres de puissance	
• À propos de	
• Autre	

INDEX

3.4.9- .EsharePRO Mirroring (projection sans fil).....	24
3.4.9.1- .Application sur le moniteur.....	24
• Configuration	
• Menu du modérateur	
• Projection vers d'autres interactifs	
3.4.9.2- .Projection à partir de dispositifs	26
• Télécharger le site web	
• Connexion	
• Projection à partir d'un PC portable	
• Projection à partir d'un SmartPhone ou d'une tablette Android	
• Projection à partir d'un SmartPhone ou d'une tablette iOS	
• Paramètres des groupes d'affichage	
3.4.10- .Application Explorer	29
3.4.11- .Sélection de la source d'entrée.....	30
3.4.12- .Utilitaires.....	30
Cuenta atrás	
• Compte à rebours	
• Filtre bleu	
• Calculatrice	
• Vote interactif	
• Capture d'écran	
• Enregistreur d'écran	
• Chronomètre	
• Spotlight	
• Son tactile	
• Réglages du volume et de la luminosité	
3.5- .Travailler avec des fichiers Office - PDF.....	32
• Word - Power Point - Excel	
• PDF	
3.6- .Travailler avec les applications Google.....	34
3.6.1- .Gmail.....	34
3.6.2- .Google Drive.....	36
3.6.3- .Google Classroom	36
3.6.4- .Google earth.....	36
3.6.5- .Google Jamboard.....	36
3.6.6- .Google Meet.....	37
3.6.7- .Youtube.....	37
4- . DOCUMENTATION TECHNIQUE	38
4.1- .Spécifications techniques.....	39
4.2- . Dessins techniques	40
4.3- . RS232 - Commandes IP.....	43





**TOUT DONT VOUS AVEZ
BESOIN EN UN SEUL CLIC**

GAMME TX90 TRAILUX

Simply Better

HARDWARE



Nous vous remercions de votre confiance dans nos produits **TRAILUX**, tout en souhaitant que votre achat soit vraiment satisfaisant et vous pouvez en bénéficier longtemps.

Notre philosophie “**Simply Better**” est représentée à chaque processus, des outils et fonctionnalités qui constituent ce moniteur interactif.

Notre équipe de développement, en interaction avec des experts dans l’usage de nouvelles technologies et développeurs, a travaillé de façon à obtenir une interface d’utilisateur et aussi simple que possible.

Le système opératif Android 9.0 avec 8Gb de RAM et 64 Gb de ROM est parfaitement capable de gérer tout besoin soit à la salle de classe soit à l’entreprise, compris la première fois la possibilité de faire un appel vidéo * sans le besoin de équipements supplémentaires. (consulter paragraphe 3.6.6)

* (Google Meet Web)

En option le module PC-OPS de Windows peut être ajouté et/ou module ChromeBox, qui peut

fonctionner en même temps, pour acquérir une solution versatile, dans un système multiopératif.

Évidemment, si vous préférez travailler avec votre dispositif personnel, vous pouvez le faire aussi le connectant aussi à de nombreuses entrées, notamment grâce au nouveau port USB-C* (câble “Thunderbolt 03” fourni) ou utiliser le système de miroir EsharePRO, capable de projeter sans l’aide de câbles à partir d’un dispositif mobile avec une résolution jusqu’à 4K (consulter paragraphe 3.4.9)

* Le dispositif doit être compatible avec les spécifications Thunderbolt 3.

En plus d’une description détaillée de toutes les fonctionnalités du moniteur, dans ce manuel vous trouverez quelques vidéos qui t’aideront à comprendre les processus.

Pour démarrer, vous devez cliquer sur le lien suivant, ou lire le code QR, pour visualiser un vidéo général sur toutes les atouts avec ce moniteur:

[JOUER LA VIDÉO](#)

2.1-. Accessoires inclus

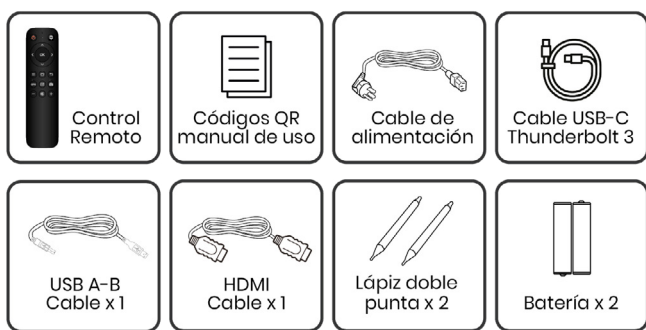

2.1.1-.Support Mural

Pour une climatisation convenable, le moniteur devrait être installé laissant un minimum d'espace autour de lui, selon l'image suivante.

Vous pouvez vérifier les dessins techniques de l'équipement du point 4.2.

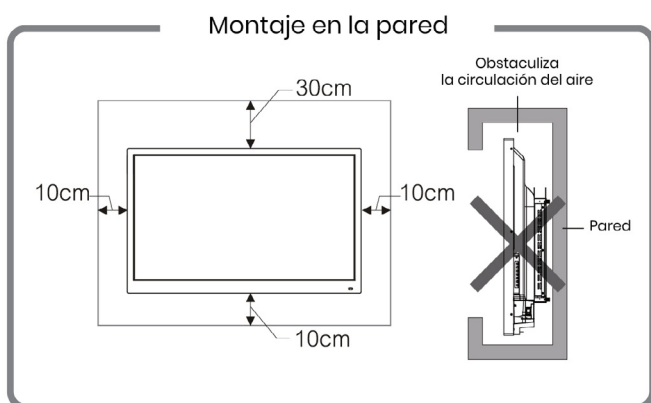

2.1.2-. Télécommande

JOUER LA VIDÉO

1-. Power (débranché/branché): Composition abrégée – repos: Composition supérieure à 1 seconde, affiche un message de confirmation préalable si nous ne cancellons tout de suite après 10 sec.

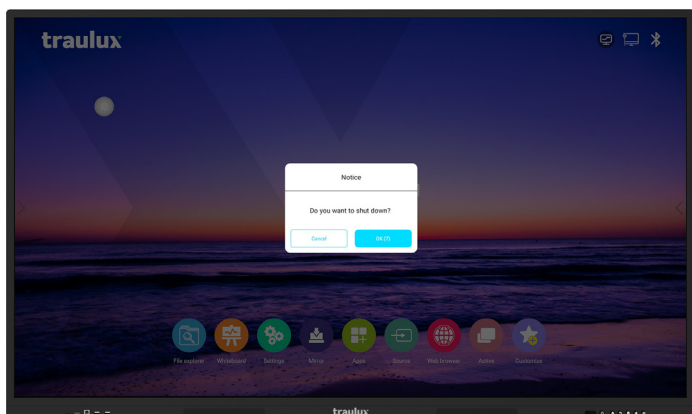

2-. Sélection source d'entrée

Affiche toutes les entrées disponibles

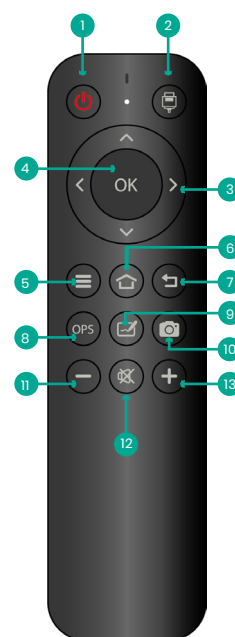

3-.Flèches de navigation: Ces flèches possèdent un rôle différent, selon notre situation géographique. Quelques exemples sont:

Nous pouvons alterner entre les pages du même dossier. Circuler entre les cases d'un document Excel, Changer de page dans un Power Point, Nous déplacer dans un PDF, Word...

4-. Confirmer opération

5-. Menu Principal

6-. Home: Nous Conduit à la page principale

7-. Retour en arrière

8-. Accès direct au PC-OPS

9-. Accès direct au tableau

10-. Capture d'écran

11-. Vol –

12-. Mute

13-. Vol +

2.2. Connexions et contrôles

Connexions avant

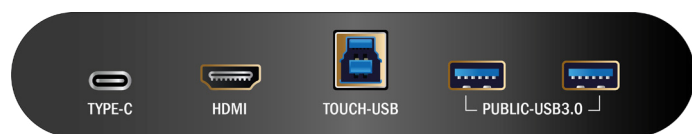

Les connexions de base

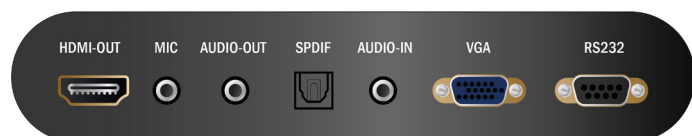

Connexions latérales



1-. Ports USB A 2.0 y 3.0

Les ports USB A 2.0 et 3.0 s'utilisent pour connecter des dispositifs de mémoire externes au système Android facilitant la lecture des fichiers à travers l'explorateur d'archives (voir paragraphe 3.4.5)

Le fournissement maximal de courant est de 500 mA pour le port USB A 2.0 et 900 mA pour le USB A 3.0.

Ces ports sont aussi utilisés pour connecter des dispositifs externes compatibles comme des microphones, caméras web, barres de VC (voir paragraphe 3.4.8 Réseau y conexiones) claviers, etc...

Tenez en compte que si vous utilisez un clavier en temps réel, le récepteur USB doit rester assez visible avec l'émetteur, la meilleure option étant un port frontal, ou un lateral + extenseur USB.

USB 3.0 – Commutation automatique PC-OPS et Android

Ces ports sont opératifs dans les deux systèmes, Android et PC-OPS. La commutation sera automatique entre eux selon la source sélectionnée.

Ports USB B Touch

Quand un Port USB B Touch se connecte au même dispositif que la source d'entrée, celui peut être opéré à partir du moniteur interactif.

3-. USB-C Port

Ce port transmet la vidéo, l'audio, l'interactivité et la charge de 60 watt.

Pour un fonctionnement parfait un câble avec la spécification "ThunderBolt 3" doit être utilisé (tel que le fourni). En même temps, on doit s'assurer que le dispositif soit aussi compatible avec cette spécification.

4-. HDMI-IN

La résolution maximale supportée est 4K 60 Hz.

5-. VGA + Audio In

6-. HDMI-OUT

Cette sortie réplique exactement le même signal qui est projeté sur le moniteur.

7-. Sortie audio digitale SPDIF

8-. MIC port:

Entrée de microphone analogique. Le microphone doit être du type dynamique; il résonnera en toute circonstance a travers les haut-parleurs du moniteur.

9-. AUDIO-OUT

Sortie audio analogique.

10-. LAN Ports

Ces ports LAN sont opératifs soit sur le système Android como el PC-OPS (à condition que le module soit installé). Le premier port de ceux qui sont connectés fonctionne en tant qu'entrée, et le deuxième comme sortie.

11-.RS232 Port

Port pour le contrôle série RS232. (voir les codes RS232 dans le paragraphe 4.3)

Boutons frontaux

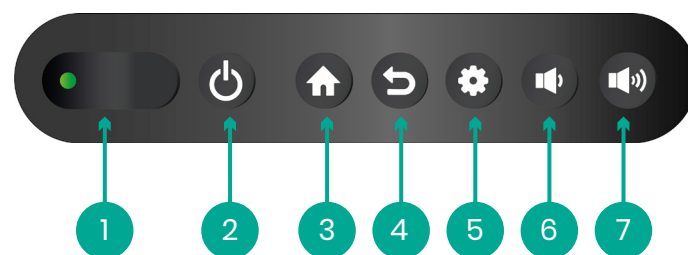

1. Indicateur de réception télécommande

2. On/off

3. Home

4. En arrière

5. Réglage

6. Volume -

7. Volume +

2.3-. Modules Optionnels

2.3.1-. Windows PC-OPS

Les modules Windows OPS sont insérés dans le plat lateral et fonctionnent exactement de la même façon que tout ordinateur avec Windows 11 PRO (software installé et activé).

Quand ils sont insérés sur le moniteur la facilité et l'utilisation sont facilités.



Consulter les options disponibles du distributeur.

• PC-OPS - Démarrage / débranchement

En sélectionnant le PC-OPS comme source d'entrée se mettra en fonctionnement de façon automatique.

En éteignant le moniteur, si le PC-OPS est allumé, il faut éteindre avec le "shut down" correspondant de Windows préalable. On peut aussi forcer la fermeture PC-OPS en dépit du moniteur. (voir paragraphe 3.3.3 éteindre)

• Travail avec PC-OPS et deux moniteurs interactifs

JOUER LA VIDÉO

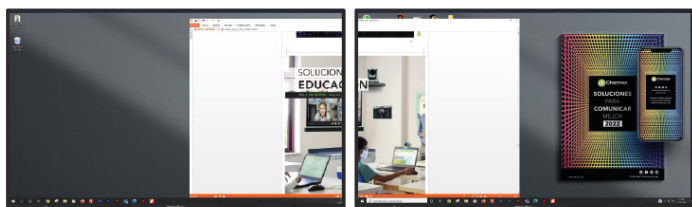

Si nous connectons un deuxième moniteur à la sortie HDMI du PC-OPS, le Réglage de la carte graphique sera comme si on travaillait un PC portable.

Le bouton droit de la souris de l'ordinateur (ou appuyer longtemps dans le moniteur) affiche le menu, avec l'option de:

- Enlargir
- Dupliquer
- Afficher seulement en moniteur 2

Par ailleurs, en réglant l'écran des moniteurs, et lequel est le principal.

Dans le cas des deux être interactifs, il faut configurer aussi l'interactivité en mode étendu, de façon à que chaque moniteur soit en interaction seulement avec l'image affichée.

Le procédé pour installer l'interactivité étendue est le suivante>>>

1. Il est nécessaire de connecter le clavier au PC-OPS.

2. Cliquez sur le logo Microsoft pour afficher le moteur de recherche.

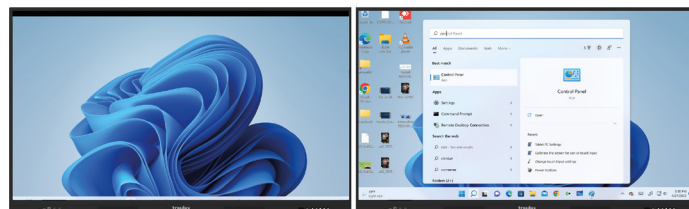

3. Cherchez "control panel" (panneau de commande) et Cliquer sur le bouton.

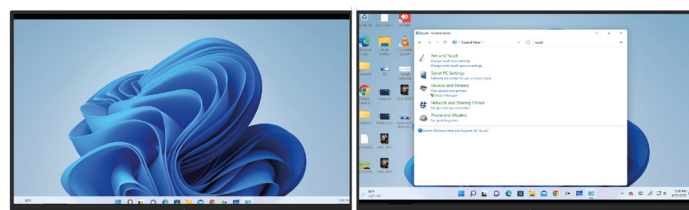

4. Chercher les réglages touch (tactile), dans le panneau de contrôle, et Cliquer sur Tablet PC Settings (Réglage de tablet PC).

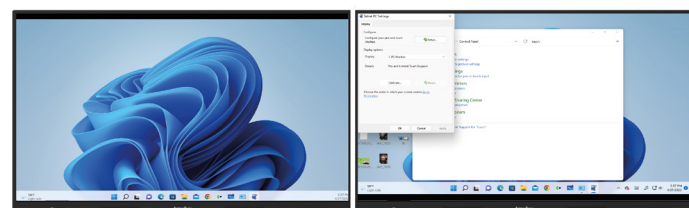

HARDWARE

5. Cliquer en setup (réglage) et Touch Input (Entrée tactile).



6. Suivre les instructions sur l'écran:

il vous sera demandé que vous identifiez chaque moniteur avec le doigt. Pour se déplacer du premier, au deuxième, et finalement finaliser le processus il faut faire "enter" sur le clavier.

2.3.2-. ChromeBox

Consulter les modèles disponibles.

Le module Chrome OS est un dispositif externe qui se connecte à travers USB-C ou HDMI + USB-B Touch.



Cette solution est celle qui offre une compatibilité 100% avec Google Workspace, permettant l'utilisation de toutes ses applications, de son système de gestion, et de l'accès à PlayStore.

En réalité, c'est comme convertir le moniteur dans un Chrome Book tactile de grande taille.

Les références de ChromeBox sélectionnées s'intègrent parfaitement avec les fonctionnalités du moniteur.

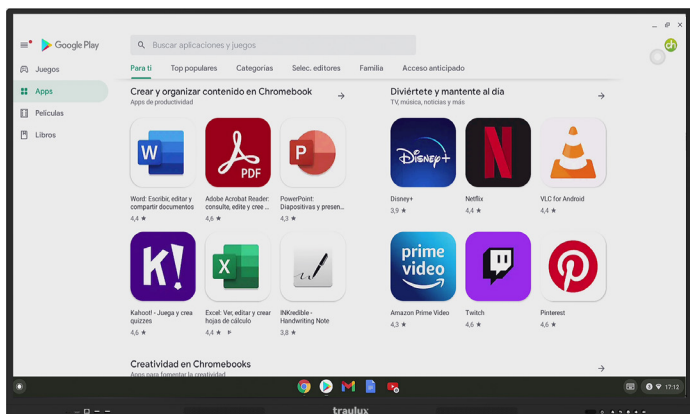

Configuration ChromeBox

La première fois que l'on connecte ChromeBox au moniteur il faudra un clavier connecté par USB pour introduire le e-mail et le mot de passe du compte Google.

Après introduire les données il faut suivre ces deux premiers pas>>>

1. Ouvrir "accessibilité"

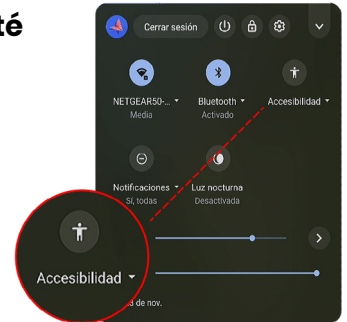

2. Activer clavier tactile en accessibilité

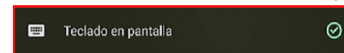
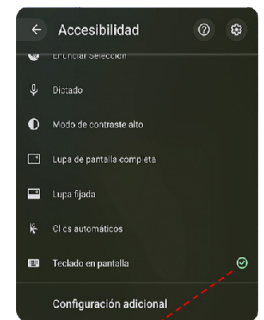

Ajustez la taille des images pour un accès tactile correct comme suit :

Cliquez sur la roue de configuration

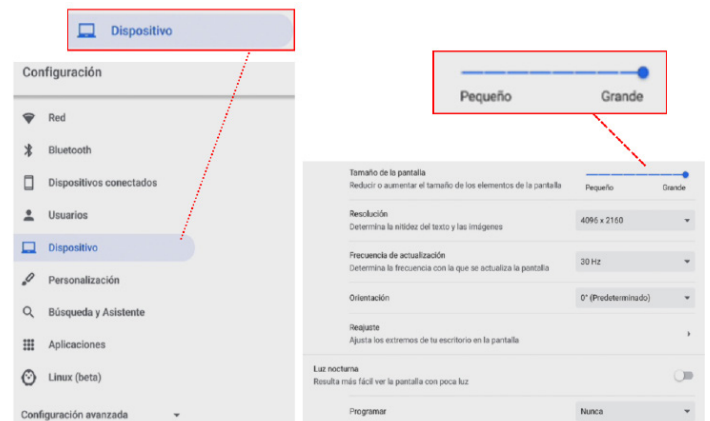
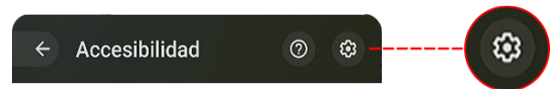

HARDWARE



SOFTWARE ANDROID

Le processeur imbibé avec S.O Android 9.0, 8 Gb de RAM, et 64 Gb de ROM, peut résoudre de nombreux besoins aux présentations ou classes sans besoin d'utiliser des équipements externes.

Notamment, à partir du même processeur Android, vous pourrez créer une VC si vous connectez une caméra video USB externe, ou barre de Video Conférence. (Google Meet Web, voir paragraphe 3.6.6)

Communiqué sur GOOGLE Suite Apps

Suivant la réglementation de Google, les moniteurs TRAU LUX n'ont pas les Services Google pré-installés pour des dispositifs mobiles (GMS) puisque il n'y a pas de programmes de certification pour des moniteurs interactifs.

C'est pourquoi, il n'est pas possible télécharger ni utiliser quelques applications propriété de Google comme PlayStore, Google Drive, Google Meet, Youtube, etc...

Cependant, quelques de ces applications peuvent être utilisées de façon limitée dans leurs versions web. Dans de nombreux cas cette utilisation limitée est déjà suffisante, et dans le paragraphe 3.6 on vous expliquera comme le faire.

Pour une utilisation illimitée des applications propriété de Google il faut connecter le dispositif ChromeBox certifié optionnel que on vous recommande sur le paragraphe 2.3.2

3.2- Premier démarrage

Que le moniteur peut être démarré il affichera les messages suivants:

Selection du langage prédeterminé.

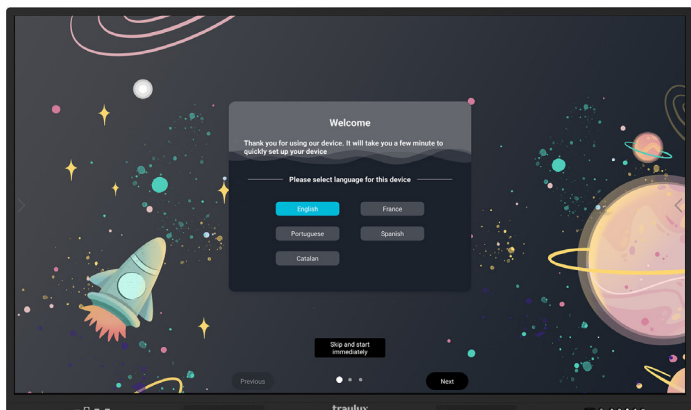

Date et heure.

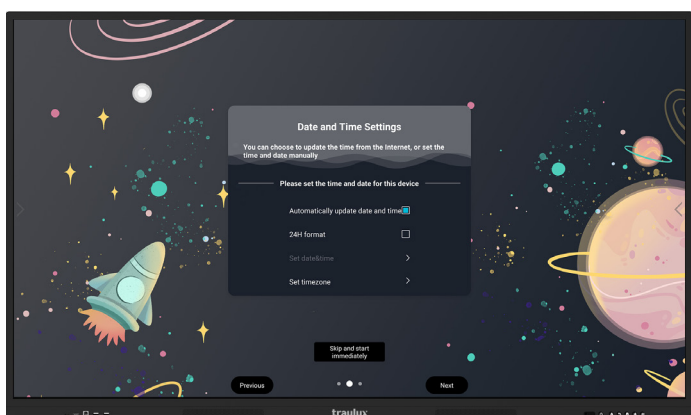

Configuration du réseau.

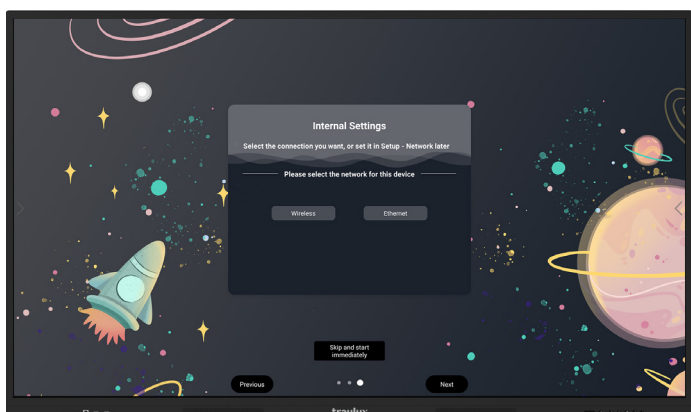

Plus tard on pourra changer la sélection dans le menu de Réglage (paragraphe 3.4.8).

3.3- Menús

3.3.1- Icône flottante

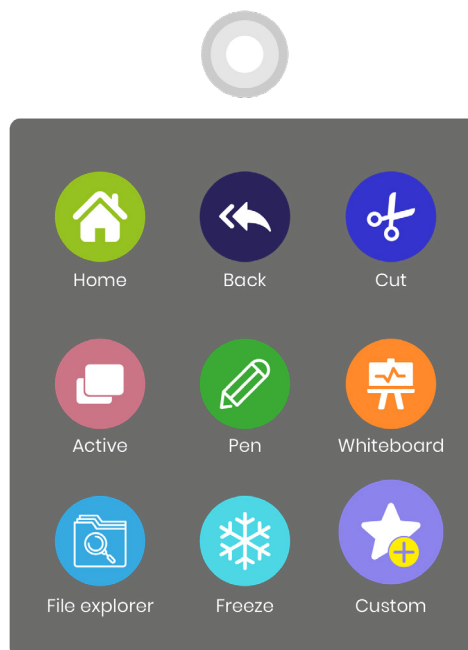

Le menu s'affiche quand on clique sur l'icône, et s'affiche une fois de plus en sélectionnant une fonction, ou en cliquant sur toute partie à l'extérieur du menu.

Par défaut cet Icône reste toujours visible, inclus sur une source externe. Le Réglage peut être désactivé (voir paragraphe 3.4.8 - Autre)

Peut se déplacer vers toute partie de la projection, ou notamment être appelé si on maintient pendant 3 secondes des doigts partout.



SOFTWARE ANDROID

À partir de l'icône flottante on peut accéder aux fonctions plus utilisées>>>

Menu principal HOME (seulement visible quand nous sommes sur la page d'accueil HOME).

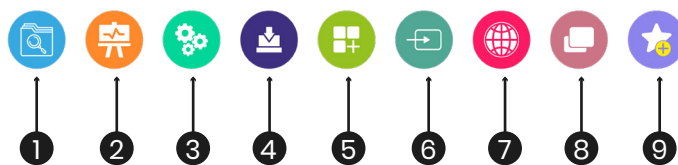
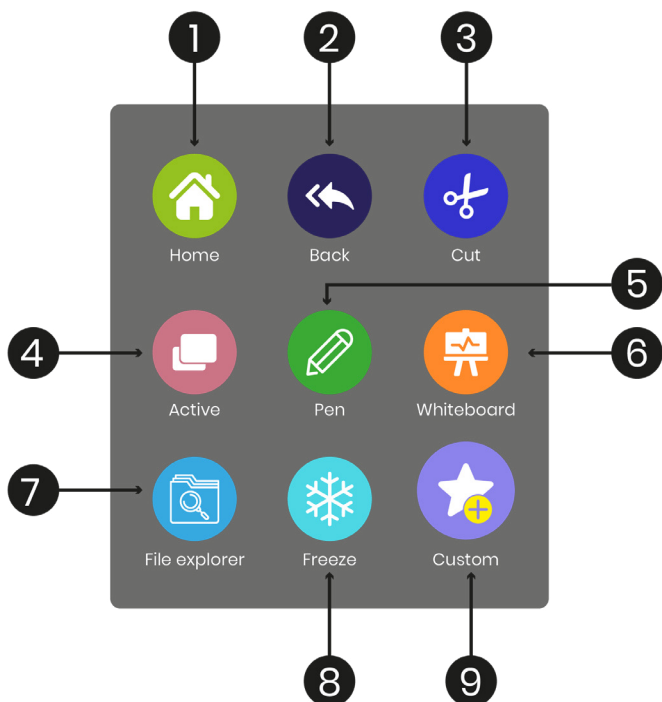

Consulter en détail les fonctionnalités en el apartado 3.4

- 1.- Home:** Accès direct au menu principal.
- 2.- Back:** (en arrière) Défait la dernière action.
- 3.- Cut:** (découpe) Capture ou découpe une partie de l'écran pour stocker ou envoyer au tableau (voir paragraphe 3.4.1).
- 4.- Active:** (Actif et Split) Affiche les applications actives en deuxième plan (voir paragraphe 3.4.2).
- 5.- Pen:** (crayon) Affiche la couverture d'annotation sur toute image, projection ou source d'entrée (voir paragraphe 3.4.3).
- 6.- Whiteboard:** Ouvre l'application du tableau (consulter paragraphe 3.4.4).
- 7.- File explorer:** Ouvre l'explorateur de fichiers (voir paragraphe 3.4.5).
- 8.- Freeze:** Fige / Annule le figement. (voir paragraphe 3.4.6).
- 9.- Custom:**(Accès favoris) Permet d'ajouter jusqu'à 3 accès préférés (voir paragraphe 3.4.7).

Consulter en détail les fonctionnalités sur le paragraphe 3.4

- 1.- File explorer:** Explorateur de fichiers (voir paragraphe 3.4.5).
- 2.- Whiteboard:** Tableau (voir paragraphe 3.4.4).
- 3.- Settings:** Réglage (voir paragraphe 3.4.8).
- 4.- Mirror:** Affiche la projection EsharePRO en temps réel (voir paragraphe 3.4.9).
- 5.- Apps:** Explorateur d'applications (voir paragraphe 3.4.10).
- 6.- Source:** Selección de fuente de entrada (ver apartado 3.4.11).
- 7.- Web browser:** Navigateur web
- 8.- Active:** Applications actives (voir paragraphe 3.4.2).
- 9.- Customize:** Permet d'ajouter jusqu'à 6 accès directs à nos apps préférées (voir paragraphe 3.4.7)

SOFTWARE ANDROID

3.3.3-. Menu latéral

Ce menu s'affiche avec le geste de glisser vers l'intérieur à partir des deux extrémités latérales, ou cliquant sur le signe...



Back: (en arrière) Annule la dernière action.



Home: Accès direct au menu d'accueil.



File explorer: Explorateur de fichiers (voir paragraphe 3.4.5).



Source: Sélection source d'entrée (voir paragraphe 3.4.11).



Customize: Permet d'ajouter jusqu'à 4 accès directs à nos apps préférées (voir paragraphe 3.4.7).



Utilities: Utilités (voir paragraphe 3.4.12).



Settings: Réglage (voir paragraphe 3.4.8).



Pen: Affiche la couverture d'annotation sur toute image, projection ou source d'entrée (voir paragraphe 3.4.3).



Active: Affiche les applications actives en deuxième plan (voir paragraphe 3.4.2).



Apagar: Affichera deux options d'éteint:

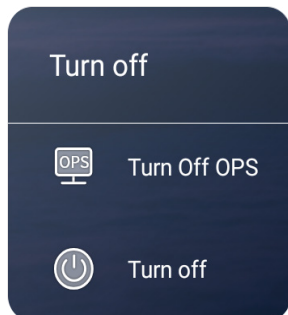

Turn Off OPS: Éteindre seulement PC-OPS.

Turn Off: Éteindre le moniteur (Y PC-OPS s'il est actif).

SOFTWARE ANDROID

3.4-. Fonctionnalités

JOUER LA VIDÉO

3.4.1-. Cut (Découpe)

Cette fonction est accessible à partir de l'icône flottante. Ou dans les utilités du menu latéral.

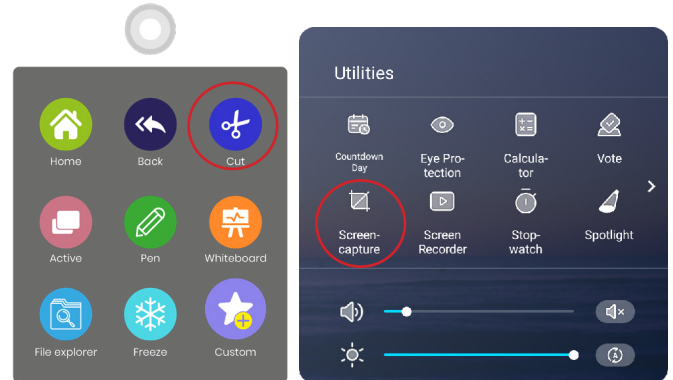

Lorsque on clique sur la découpe s'affiche un panneau central, laissant le reste de la projection plus foncée. **Les possibilités de découpe sont:**

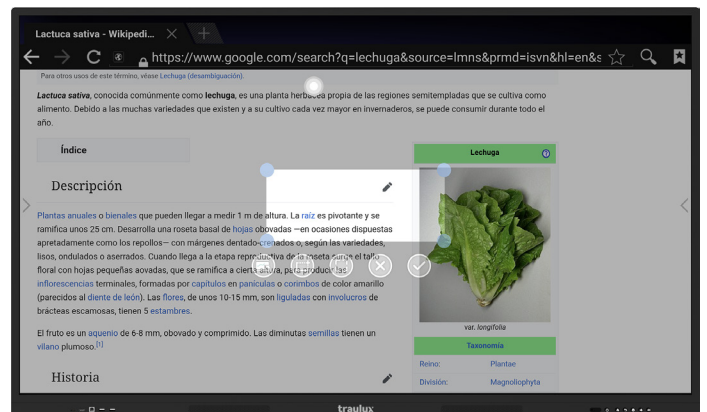

1-.Découpe rectangulaire: Réseau dimensionner la découpe en utilisant les points des extrémités.

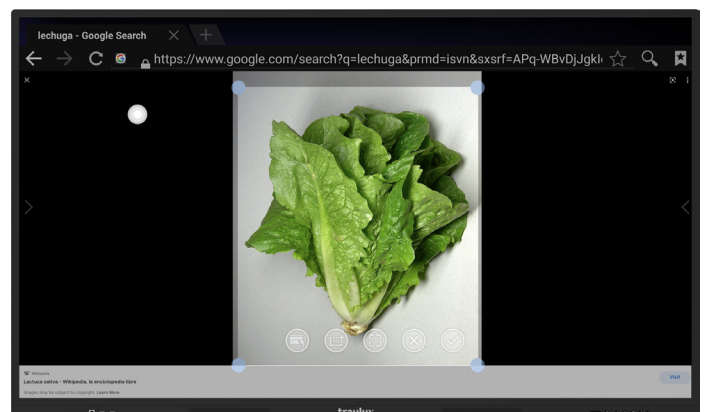

1- Découpe rectangulaire.

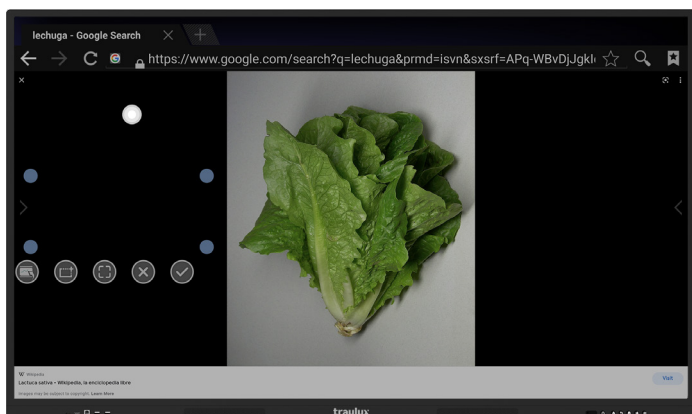
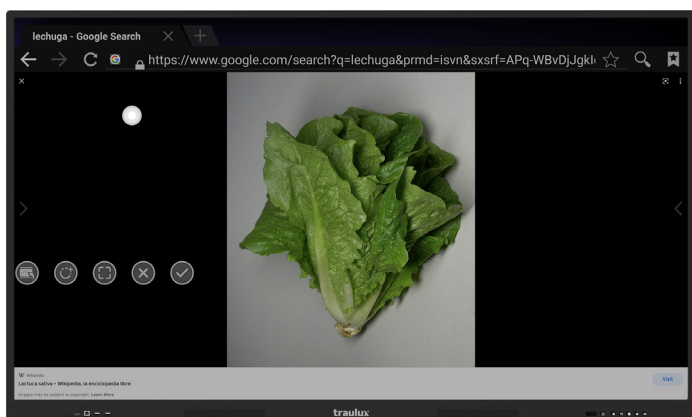

2- Découpe à main levée: Sélectionner la découpe de la main levée en cliquant sur.

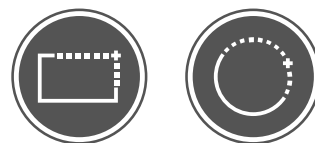

Le rectangle, se transformera dans un cercle, et le rectangle central disparaîtra laissant toute la zone en gris.

Maintenant nous pouvons glisser avec le crayon / doigt pour déterminer le découpage de la main levée.

En finalisant la découpe on pourra également l'envoyer au tableau et restera stocké dans le dossier "pictures/screenshots".

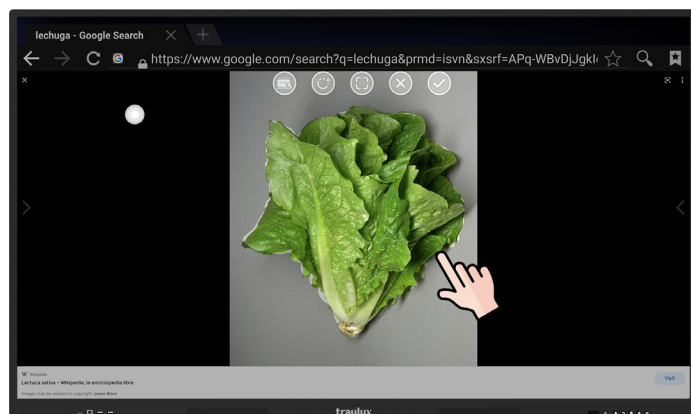

Une fois réglé, on peut envoyer directement au tableau cliquant sur. En Même temps stockera sur le dossier local "pictures/screenshots".

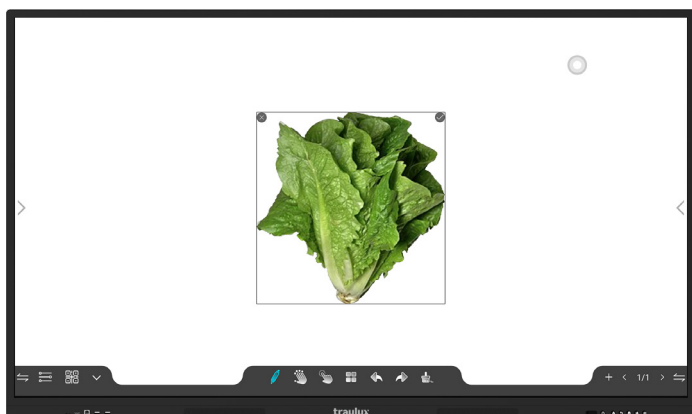

3- Capture d'écran entier:

En cliquant sur le signe on peut capturer tout l'écran et l'envoyer au tableau et la stocker.



Cliquer en "X" pour sortir.



Cliquer sur pour stocker l' image dans la mémoire interne "pictures/ screenshots" sans les envoyer au tableau.

3.4.2- Mide Actif et mode divisé "Split".

Le symbole fait l'inversion de l'ordre des apps.



La fonction "active" (activo) est disponible à partir de:

- Icône Flottante
- MenuHome
- Menu latéral

"Active" (actif) nous montre toutes les applications ouvertes en deuxième plan.

En cliquant sur la miniature de l' app correspondante on peut entrer dans celle-ci, ou Cliquer sur le X en la fermant.

On peut également les fermer toutes en même temps.

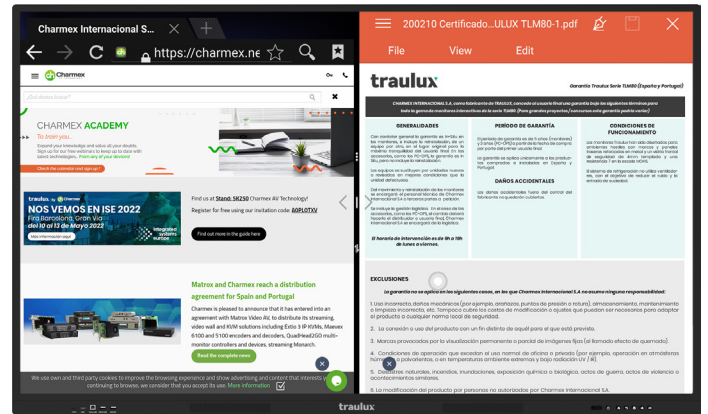

En glissant vers un des cotes la ligne de división la taille de l'aperçu se modifiera d' aperçu de chaque app, et si on le fait jusqu'à l'extrémité une app restera en miniature.



Mode Split (divisé)
Une autre possibilité sera d'entrer dans le mode bimodal (Split), deux applications en même temps *

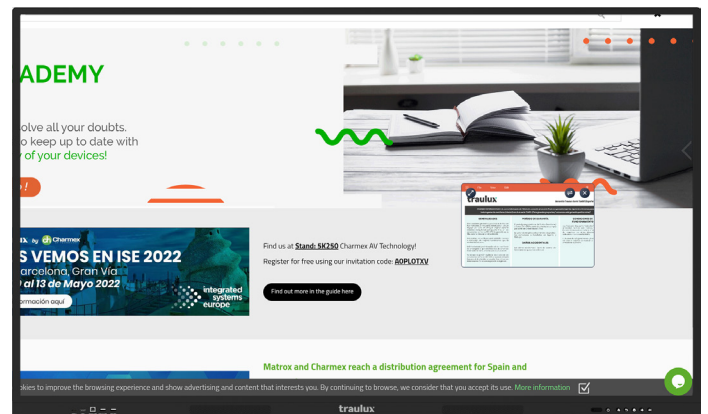
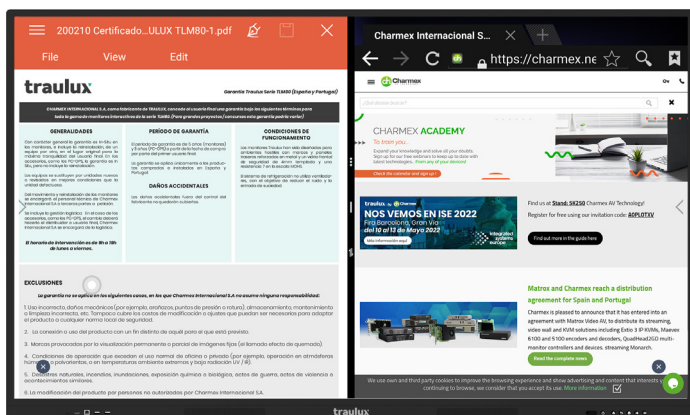

- Avec les trois points on change la deuxième app
- ou on sélectionne une source externe. La source
- externe s'affichera dans une moitié, mode PIP.

* Ni toutes les apps sont compatibles avec le mode Split, seulement ceux avec le symbole peuvent fonctionner en ce mode .

SOFTWARE ANDROID



3.4.3-. Crayon –couverture annotation.



La fonction “crayon” est disponible à partir de :

- Icône flottante
- Menu latéral

En sélectionnant le crayon, une couverture transparente se génère sur toute projection, soit du processeur Android, externe par câble ou reflétée en temps réel (Eshare PRO).

Le menu de la couverture d’annotation nous permet de capturer l’image avec ou sans annotation, ou générer un code QR pour la partager*.

Le code QR peut être encrypté pour que seulement ceux qui aient le code peuvent faire le téléchargement de l’image dans son dispositif mobile.

**Le code QR se charge dans un serveur, sur le nuage, ainsi il ne faut pas être dans le Même Réseau para capturer l’image dans notre dispositif mobile. Cela est idéal para partager des classes avec les étudiants non présentsiels. IL peut s’avérer nécessaire approcher la caméra, ou utiliser le zoom dans le moniteur, pour une lecture correcte du code a la distance. Il faut que le moniteur soit connecté à l’Internet.que el monitor esté conectado a Internet.*

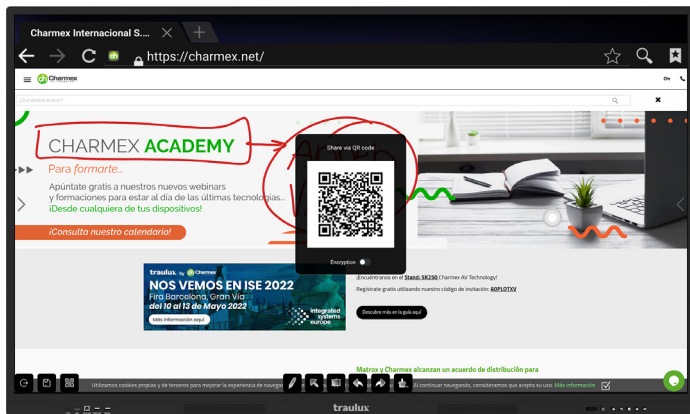
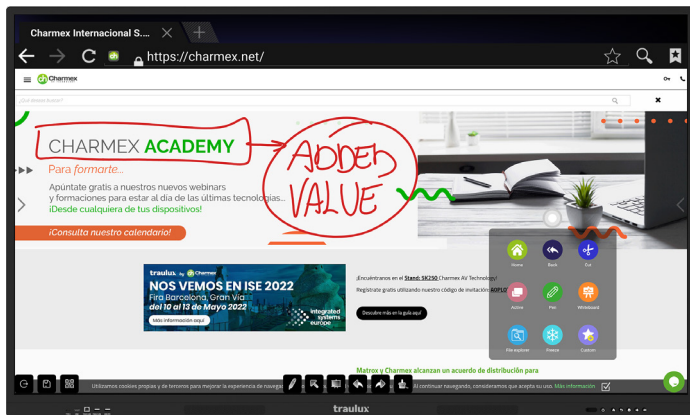

3.4.4-. Whiteboard (Tableau, app S-Write)



L’application de tableau (S-Write) est accessible à partir de :

- Icône flottante
- Menu principal

Menu de tableau:

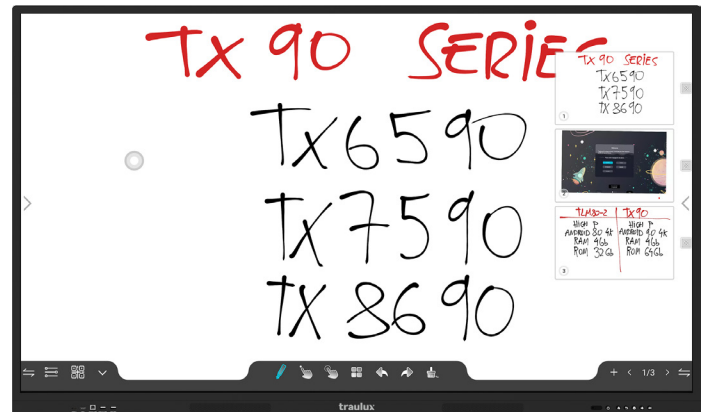

Échangeur: Échange de côté les menus latéraux.

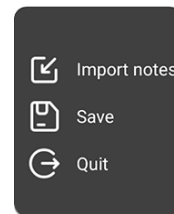

Import Notes: Importe des classes sur format. iwb (editable) créés avec la propre application S-Write.

Save: Affiche le menu de sauvegarder des classes, par défaut de sauvegarder sur le format .iwb éditable à partir de l’ app S-Write.

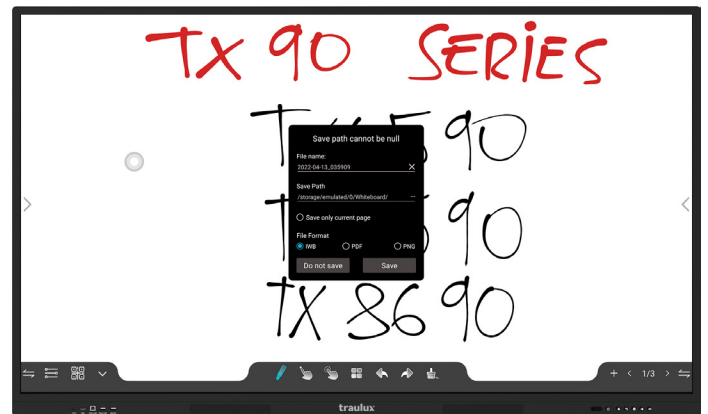

SOFTWARE ANDROID





Générateur de code QR: Partage toutes les pages de la classe, ou seulement l'actuelle selon la sélection. En outre, on peut l'encrypter avec un code de façon à être sollicité au moment de la décharge.



Cacher: Cache le menu pour voir la page complète:

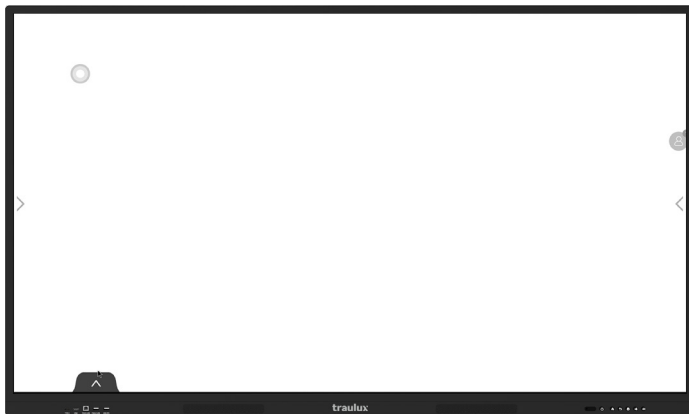

Plume: Sélection de couleur, épaisseur et type de plume. On peut choisir une couleur et épaisseur différents pour chacune des pointes du crayon de double pointe:

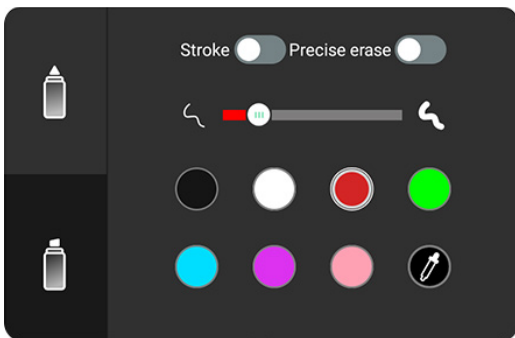

Le doigt se comportera de la même façon que la pointe épaisse du crayon.

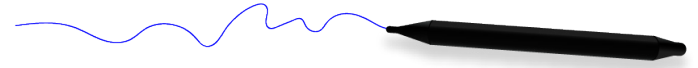

L'effacement se fait directement avec la paume de la main, ou tout objet de taille similaire, p.e un effaceur de tableau de marqueurs en sec.

On peut sélectionner aussi un effaceur fin avec la pointe plus épaisse du crayon, dans le menu de pointe épaisse:



Autre façon d'effacer est Sélectionner une image ou annotation, et lui mettre le signe X.

Pour éliminer l'écran complet voir effaceur de page plus tard.

Multi-écriture: En cliquant sur cette Icône on peut échanger entre une seule entrée, ou multi entrée interactive. À chaque fois que l'on clique sur l'icône, celui-ci change de mode.

Une entrée



Multi entrée

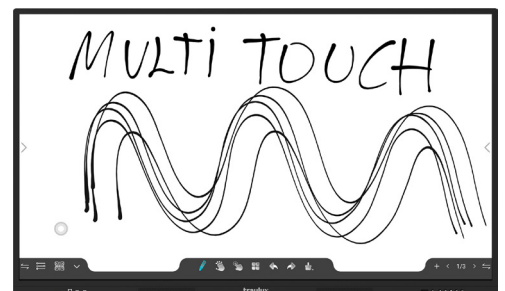

SOFTWARE ANDROID

Sélection: Sélectionne des objets ou des annotations pour les afficher, redimensionner ou les doubler.

Selección

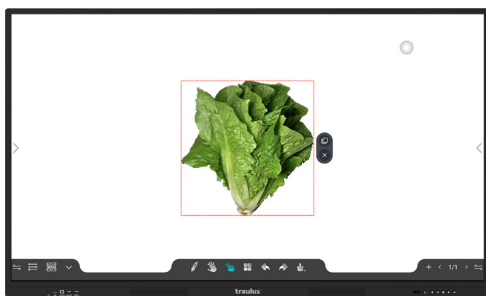

“Split screen” (tableau divisé) génère 2 ou 3 espaces de travail indépendants, permettant l’écriture et effacement en Même temps se déroulent dans un espace différent.

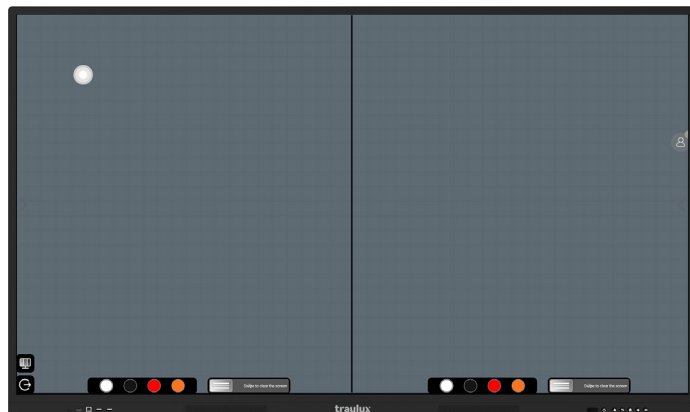

L’icône suivante donne de l’accès à plusieurs fonctionnalités complémentaires de tableau:

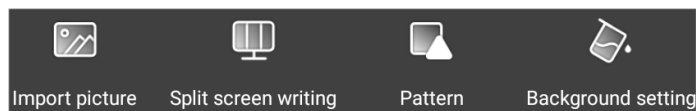

Importation d’images: L’explorateur de fichiers est affiché, avec le filtre d’images appliqué. L’image sélectionnée sera importée.

On pourra la rélocaliser, la redimensionner, la tourner et la laisser fixe cliquant sur.



Formes prédéfinies: Accès à 6 formes prédéfinies



Fonds de tableau: On peut choisir entre plusieurs couleurs ou templates.

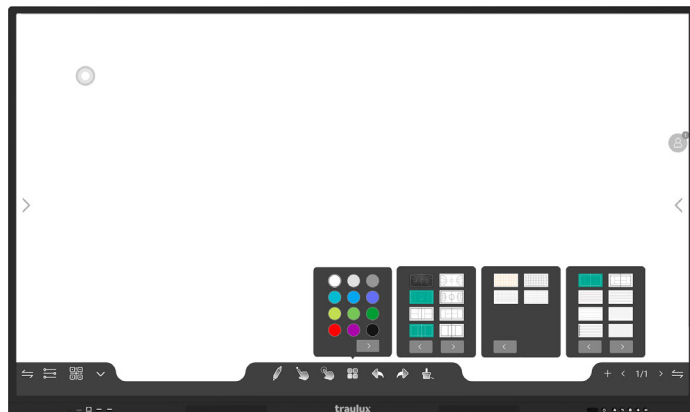

SOFTWARE ANDROID

Effaceur de page: Efface toute la page entière lors du glissement.

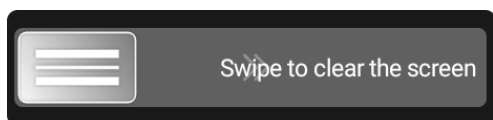

Menu de pages: Ici on peut ajouter des pages en blanc derrière la dernière, avancer ou retourner en arrière, ou les voir toutes en miniature, pour aller à la page souhaitée plus rapidement, ou la supprimer.

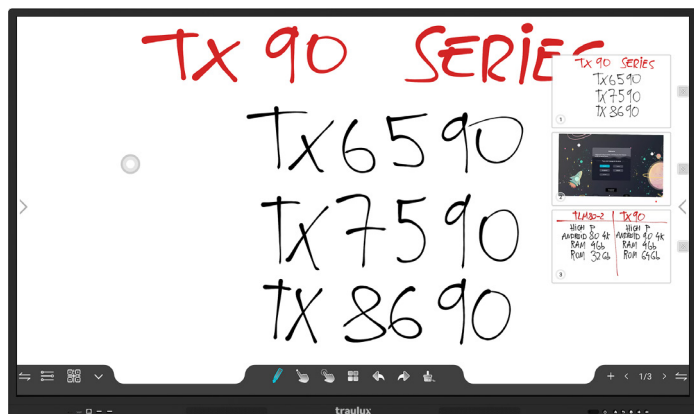

3.4.5-.Explorateur de fichiers



L'explorateur de fichiers est accessible à partir de:

- Icône flottante
- Menu home
- Menu latéral

Il s'ouvrira automatiquement en insérant une mémoire USB externa.

À partir de l'explorateur d'archives on peut voir la structure des dossiers à partir de la racine, ou filtrer par types d'archives.



En cliquant sur un dossier ou archive pendant plus de 2 secondes, reste sélectionné donnant de l'Accès à l'une des actions suivantes:



- Copier
- Coller
- Couper
- Éliminer
- Envoyer à un autre dossier
- Modifier le nombre



Si vous utilisez une mémoire USB on peut la supprimer en cliquant sur l'icône.

3.4.6-. Figer



Figer est accessible seulement à partir de l'icône flottante.

En cliquant la projection arrête.

Très pratique pour préparer le dispositif suivant dans votre PC, alors que l'audience attend la projection congelée.

Pour décongeler faire glisser l'icône qui apparaît sur la bande supérieure.



Slide to defrost

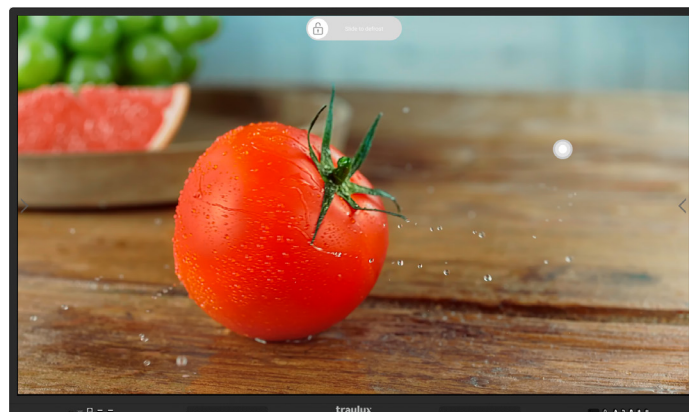

SOFTWARE ANDROID

3.4.7-. Favoris



Favoris est accessible à partir de:

- Icône flottante (3 Accès)
- Menu principal (6 Accès)
- Menu latéral (4 Accès)

En cliquant sur l'un des symboles "+" toutes les applications seront affichées et installées pour choisir la préférée.

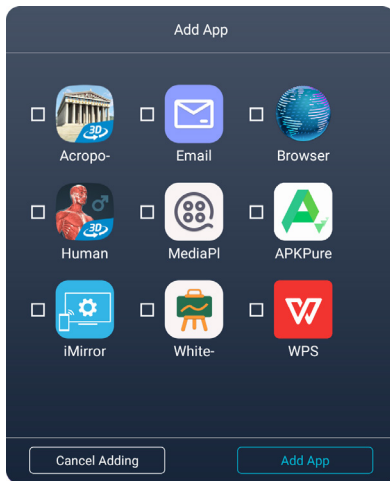

Si on clique sur un Accès déjà crée pendant plus de 2 secondes, on aura plusieurs options:

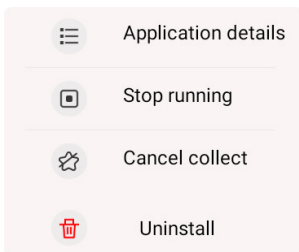

- Voir détails
- Arrêter
- Supprimer Accès préféré
- Supprimer l' application

3.4.8-. Réglage



Réglage est accessible à partir de:

- Menu principal
- Menu latéral

Network et Connection (Réseau et connexions):

WiFi: On peut ajouter un réseau caché, ou configurer une de celles disponibles en cliquant sur elle.



Ethernet: Choisissez entre IP fixe ou automatique DHCP et configurez le Proxy en cas de besoin.



Bluetooth: Liste des dispositifs externes comme des claviers, des souris, des hauts-parleurs, etc...



Sortie d' audio analogique: A partir d'ici on pourra régler un volume déterminé pour la sortie audio analogique.



Entrée de micro: À partir d'ici vous pourrez voir et Sélectionner le microphone USB connecté, ou Activer / désactiver d'entrée de Micro par câble.

Le micro-USB sera utilisé pour: Enregistrer l'audio pendant la capture d'écran en utilisant l'app "Screen recorder" (voir paragraphe 3.4.12 "screen recorder")

Ou aux visioconférences (voir paragraphe 3.6.6)

Le micro par câble résonnera a travers les hauts-parleurs du moniteur, ou par le système de audio externe connecté au moniteur, en toute circonstance.

Hot Spot (point d'Accès): Le moniteur peut générer un Hot Spot (point d'Accès) pour partager internet (fournie par Ethernet) avec les étudiants/ audience, ou alors pour utiliser le système de projection en temps réel EsharePRO de la façon plus stable.

(voir paragraphe 3.4.9)

Par défaut "hot spot" (point d'Accès) fonctionnera en 2,4G, mais on pourra le changer en 5Gb pour obtenir la meilleure vitesse de transmission possible.



SOFTWARE ANDROID

Wallpaper (fonds d'écran)

Sélection du fonds d'écran principal "Home", qui pourra être.

- **Un des préchargés**
- **Una séquence entre les préchargés**
- **Un personnalisé:** En cliquant sur l'explorateur de fichiers s'affichera, avec le Filtre d'image appliqué. Choisir l'image cliquant sur elle pendant plus d'une seconde. Après on pourra l'insérer dans la liste de fonds disponibles.



Security Settings (Paramétrages de sécurité):

Établit un mot de passe ou un patron pour le début.

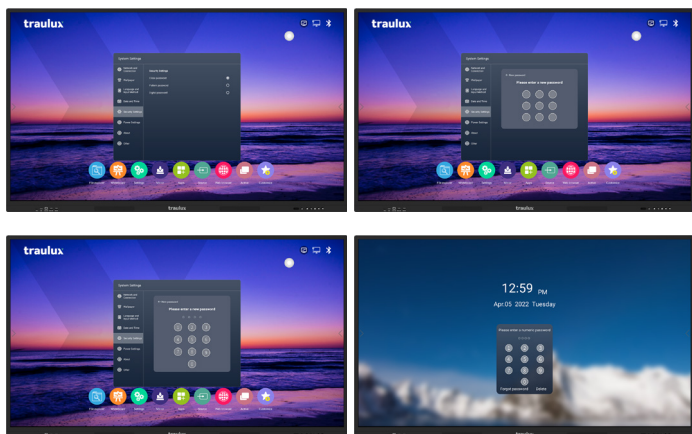

Date et Heure (heure et date):

Définissez date et heure, par ailleurs la zone horaire et le format.



Langage et Méthode de Input Method (Langage et clavier)

Choisissez la langue et le clavier.



Power Settings (réglages de puissance):

Accès aux différents réglages de démarrage et fermeture:



Power On mode (mode allumé): On peut choisir le profil de allumé:

- Allumé lors de la connexion à l'alimentation.
- En attente quand l'alimentation est connectée.
- Adopter les réglages de la dernière déconnexion.

Screen Off and Standby (écran éteint en mode de attente): Si on active "no operation" se désactive la possibilité de laisser le moniteur en "standby".

Avec un simple clic rapide sur "power" affiche directement le message de confirmation en éteindre.

En revanche, dans son mode par défaut desativé, un seul clic sur "power" le laisse en "standby" et un appui prolongé, pendant plus d'une seconde, affiche le message de éteint sur l'écran pour sa confirmation.

Timer for power On/Off: Programmation de routines de allumé / fermeture, jour de la semaine et heure.



Auto wake up upon source connection (allumé lors de la connexion à une source): Allumera de façon automatique le moniteur lors de la détection d'une Source d'entrée (requiert l'interrupteur allumé).

Wake On Lan: Lors de l'activation de Wake on LAN le moniteur pourra être allumé de façon remote à travers ethernet.



A propos: Information du moniteur.



Outre l'obtention de toute l'information du moniteur, à partir d'ici nous accédons aux différentes formes de mise à jour de firmware.

On peut établir un ou plusieurs jours et heure pour le branchement/ fermeture automatique (il faut que l'interrupteur soit allumé)

S'il est allumé, il affiche un message avant avec une compte de 30 secondes, si on veut le processus.

SOFTWARE ANDROID

Autres (Otros):

- **Remote Lock:** Désactive la télécommande.
- **Button Lock:** Désactive les boutons frontaux, sauf "power".
- **Float Bar:** Désactive l'icône flottante

Quand l'icône est actif il sera toujours visible, même sur une source externe connectée par câble ou projecté en temps réel.



Sidebar Gesture switch: Désactivez le geste pour afficher la barre latérale.

3.4.9- . Mirroring (projection en temps réel)

SYSTÈME INTÉGRÉ DE PROJECTION EN TEMPS RÉEL À PARTIR DE DISPOSITIFS MOBILEE.

EsharePRO nous offre la possibilité de projeter à partir de dispositifs mobiles jusqu'à un maximum de 9 simultanés, faire projection inverse, ou envoyer des documents du dispositif mobile au moniteur.

Compatible avec Windows, MAC OS, Linux, Chrome, iOS et Android.

En PC Windows et MAC O.S le dispositif peut être contrôlé à partir du moniteur.

Projections jusqu'à 4K: EsharePRO, en combinaison avec la gamme TX90, peut atteindre une résolution de 4K dans les circonstances suivantes:

- Projectant à partir d'un PC, en mode étendu + projeter seulement en écran 2.
- Projectant 4 dispositifs, chacun en Full HD.

SOFTWARE ANDROID

3.4.9.1- Application sur le moniteur



EsharePRO est accessible à partir du menu principal:

En cliquant sur l'icône Mirror la page d'accueil s'affichera.

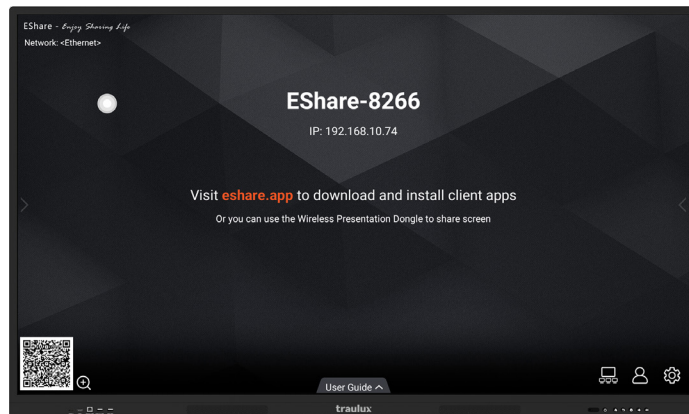

Dans l'onglet "User Guide" on pourra afficher le guide avec les instructions basiques.

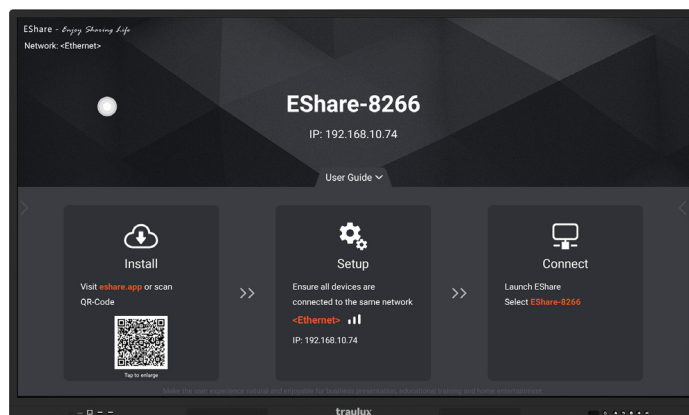

Réglage

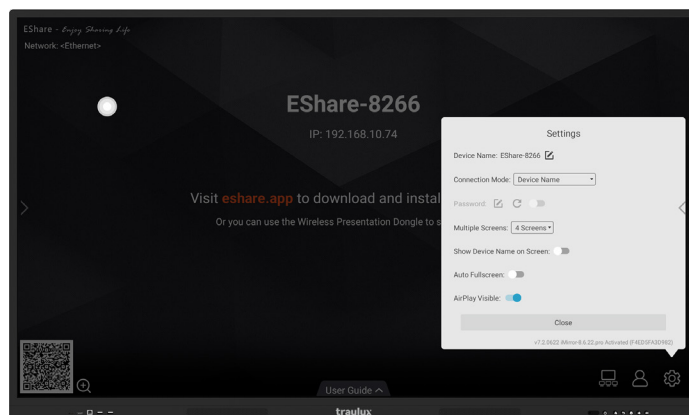

Settings: Dans le paragraphe de Réglage on pourra établir:

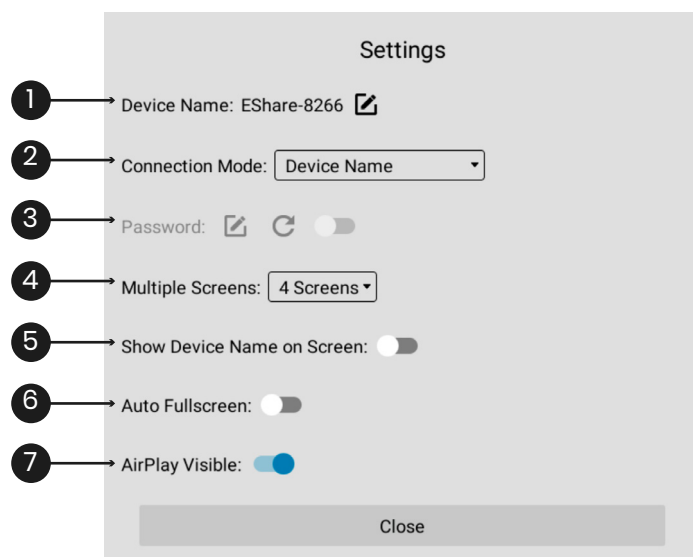

1- "Device name": Nom du moniteur qui apparaîtra comme visible sur les dispositifs.

2- "Connection mode" Mode de connexion: Par défaut il suffit de cliquer sur le nombre du récepteur qui s'affichera sur le dispositif mobile commencera la projection.

3- Password: lors de la fixation du PIN, on pourra établir un mot de passe qui sera demandé sur le dispositif mobile avant la projection.

4- Multiple screens: Nous sélectionnons le nombre maximum de projections simultanées.

5- Show device name on screen: Grâce à cet interrupteur on pourra décider si on veut ou pas que le code soit visible.

6- "Auto full screen": Remplira l'écran du moniteur quand le format du dispositif émetteur ne correspond pas avec celui du moniteur. (cela déformera la ratio de l'aspect de l'image originale).

7- Airplay Visible: Ici on pourra désactiver / Activer la compatibilité du système de projection natif de Apple "AirPlay".

Menu modérateur: Dans ce menu on pourra configurer le mode modérateur:

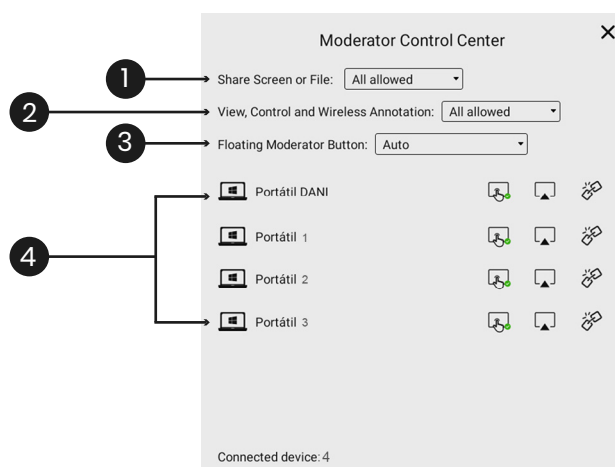
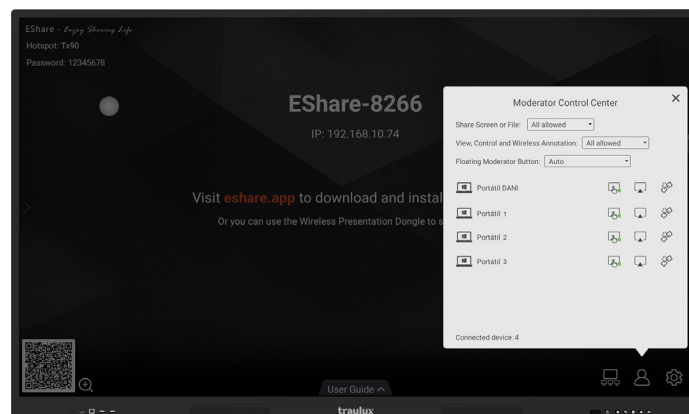

1- "Share screen or File": On Établit so l'on peut projeter, partager des fichiers, ou s' il faut une autorisation préalable du modérateur.

2- "View, Control and Wireless Annotation": Fait référence au mode de projection inverse, c'est à dire, le moniteur se projecté sur le PC ou dispositif mobile. Ici on pourra établir s'il sera seulement visible, si par ailleurs il pourra contrôler, amis avec une autorisation préalable du modérateur.

3- "Floating moderator Button": Active ou désactive l' Accès directe flottant au mode modérateur.

L' Accès direct de modérateur se peut configurer pour qu'il soit toujours présent, seulement en home ou jamais.

4- À partir de la propre liste de dispositifs, sur le menu modérateur, on pourra Sélectionner les dispositifs que l'on souhaite voir.

Par ailleurs, on peut aussi les délier ou Activer / désactiver le la télécommande en cas de projection inverse (TV Mirror).

SOFTWARE ANDROID

Projection sur d' autres moniteurs interactifs TRAULUX (Display Group Settings).

A partir d'ici on peut voir la liste des moniteurs interactifs Traulux, avec EsharePRO, qui se trouvent connectés au Même Réseau et même rang. Sélectionnant un, ou plusieurs, la même image se projettera sur eux*

*Ni l'interactivité ni le son sont reproduits .

Dans les moniteurs récepteur s'affichera un message de confirmation avant de projeter.

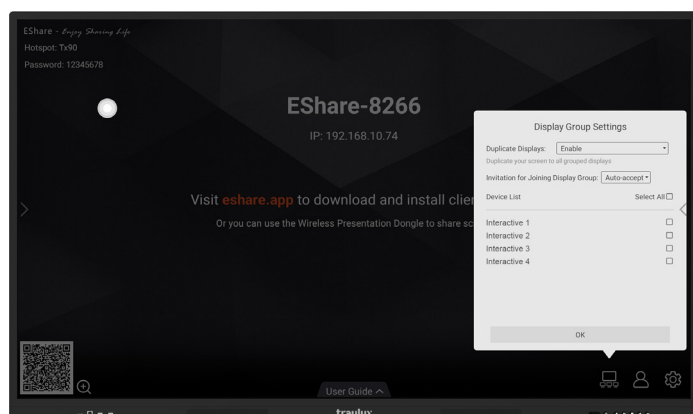

3.4.9.2-.Projection à partir des dispositifs

Web de décharge: <https://eshare.app/#once>

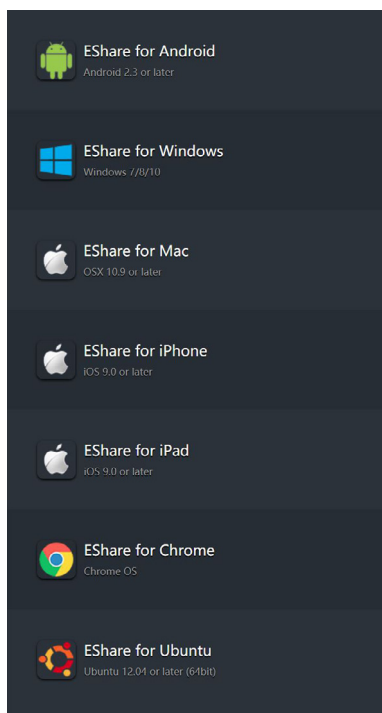

APPLE

En iOS ce n'est pas nécessaire de télécharger aucune application pour projeter sur le moniteur.

En revanche, si l'on veut accéder à d'autres fonctions, il faudra installer l' app Eshare PRO, comme on vous montrera plus tard.

Dans S.O Windows et MAC deux points tactiles sont transmis (la fonction doit être activée de be sur réglages. (voir paragraphe 3.4.9.1-. Application sur le moniteur – menu modérateur).

Connexion

Pour que la communication soit établie entre le dispositif mobile et le moniteur une des situations suivantes doit se vérifier:

- Moniteur et dispositif mobile connectés au même WiFi.
- Moniteur connecté par LAN, et dispositif mobile connecté par WiFi sur le même Rang.
- Moniteur connecté par LAN et "hot spot" activé (voir paragraphe 3.4.8, réseau et connexions). Connecter dispositif mobile à "Hot Spot".
- Dans le cas des ordinateurs PC-MAC OS, ceux-ci peuvent être connectés par LAN. Avec le moniteur connecté par LAN dans le même type, marchera aussi.
- En dépit de remplir les conditions préalables, aucune connexion pourra être établie, il est possible que le WiFi ne remplit pas un certain nombre des conditions, consulter le distributeur.

Projection à partir d'un PC

Télécharger l' application à partir de: <https://eshare.app/#once>

- Choisir le système opératif du PC
- Connecter le PC au même Réseau WiFi ou utiliser LAN.

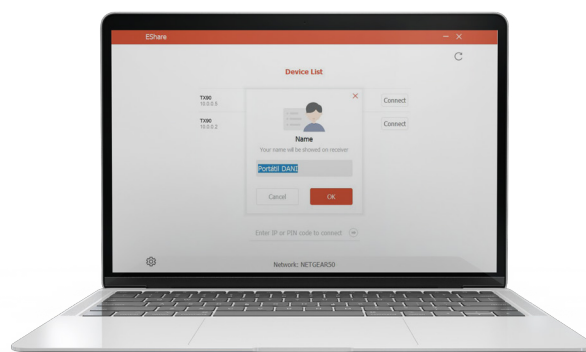

On peut établir sur "settings" le nombre de notre dispositif et le mode d'acceptation de "mirroring".

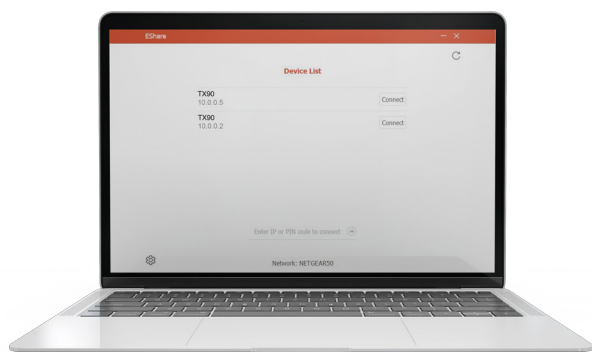

Selección de récepteur: Il y a deux modes de "mirroring"

Screen Share (Full o Extended): Sera réfléchi sur le moniteur l'écran du PC dupliqué ou élargie*, selon du mode de sélection de. *Seulement Windows.

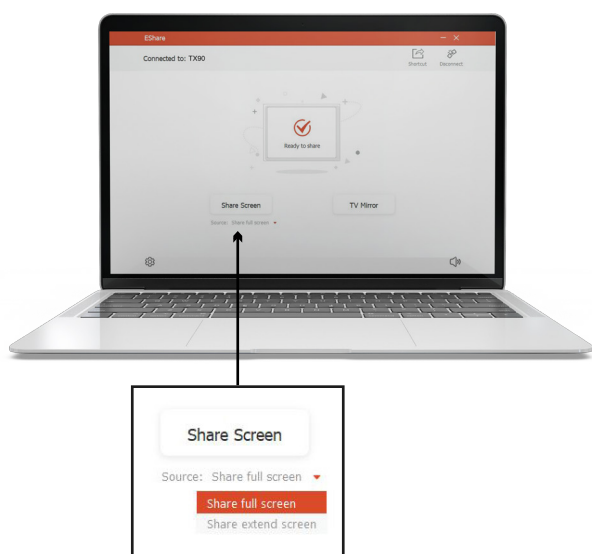

Sur "Short Cut" on peut créer un Accès directe sur le bureau du PC portable, il suffit de cliquer sur le dispositif et il se reflètera sur l'écran du moniteur.

- En mode modérateur sollicitera l'autorisation.
- À condition que l'option de contrôle ne soit pas désactivée à partir des options du modérateur, le PC portable se pourra contrôler à partir du moniteur (2 points tactiles) dans le cas de Screen Share Full.

2. TV Mirror:



Celui-ci est un modo de "mirroring" inverse, sur le PC portable on peut visualiser l'image du moniteur. Le moniteur pourra être contrôlé à partir du PC dès que cette option ne soit pas désactivée en mode modérateur.

Les outils du latéral permet de créer une couverture annotation à partir du PC.

Cette couverture sera visible sur le moniteur, mais elle ne pourra pas interagir.

- En mode TV Mirror le clavier du portable n'est pas opératif, doit se séparer du clavier en écran et cliquer sur les lettres en utilisant la souris ou écran tactile du portable.

Projection à partir d'un SmartPhone ou Tablet Android.

Dans un SmartPhone / Tableta Android il faut installer l'application Eshare PRO. Avoir en compte que le système Android ne permet pas la transmission en temps réel de son le "Full Mirroring" (partager écran en temps réel).

En revanche il permet la transmission de son en mode partager fichiers (transmettre p,e archive de vidéo au moniteur et le reproduire sur lui).

Télécharger l' application à partir de PlayStore ou l'adresse web de EsharePRO:

<https://eshare.app/#once>

En établissant connexion la liste de moniteurs disponibles sera affichée, seront tous ceux que se trouvent dans le même rang de réseau.

Il est importante de nommer avant le moniteur avec un certain fil logique pour que ça soit facile de l'identifier.

SOFTWARE ANDROID

Liste des dispositifs récepteurs disponibles

(Moniteurs): Sélectionner le nombre du moniteur sur lequel on veut projeter.

Pourvu que l'option de code pin soit activé , il sera nécessaire de l'introduire pour projeter.

Sil le mode modérateur est activé, on ne pourra pas projeter si le modérateur ne Donne pas de l'autorisation à partir du moniteur.

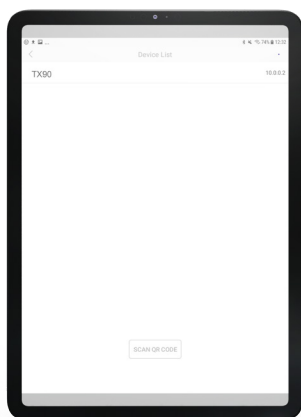

Page d'accueil: Dans la page d'accueil on voit l'explorateur de fichiers en la mémoire interne del dispositif.

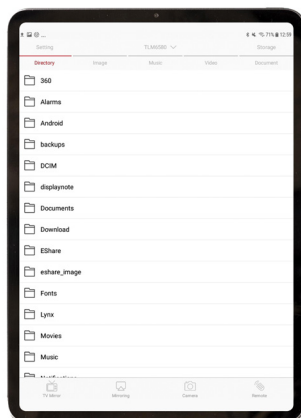

Si on sélectionne un document compatible avec le Android du moniteur, celui-ci sera envoyé directement au moniteur, sera stocké dans sa mémoire interne*, et on pourra le reproduire et contrôler à partir du propre moniteur, ou à partir de la télécommande que sera affichée sur le mobile / tablet.

Si ce document est une image, il pourra être contrôlé à partir du portable ou Tablet.

**Les fichiers resteront stockés temporairement, mais seront supprimés en fermant le moniteur.*

Télécommande: Télécommande déployée dans le mobile / tablet.

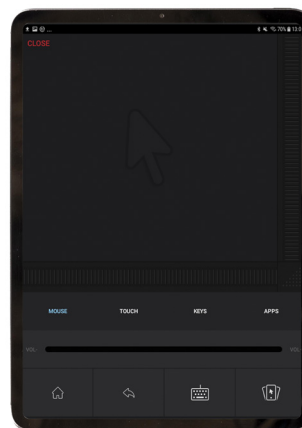

TV Mirror: Avec cette fonction l'image du moniteur est projeté sur le dispositif mobile. Le moniteur se pourra contrôler à partir du dispositif siempres pourvu que cette fonction est activée.

Mirror: Se projettera l'écran du dispositif sur le moniteur,* (avoir en compte que Android n'envoie pas le son de ce mode , pour cela il faudra envoyer l'archive).

Caméra: L' image capturée par notre dispositif sera vue sur le moniteur. L'ampoule allumera la lampe du dispositif pour une meilleure visibilité.

- On peut tourner la caméra si nous avons une double caméra.
- Le bouton bleu capturera l'image et l'envoiera au moniteur.



SOFTWARE ANDROID

Projection desde un iPhone o iPad (iOS).



APPLE Airplay

A partir d'un smartphone / iPad iOS il ne faut pas l'installation de l'app pour faire "screen mirroring" (miroir de l'écran en temps réel) en étant compatible avec le système natif de Apple (Airplay).

Cependant, pour accéder à d'autres fonctions complémentaires, s'il faudra installer l'app. EsharePRO.



Télécharger l'application à partir de AppStore ou *à partir de la web de EsharePRO: <https://eshare.app/#once>

Lors de la connexion les dispositifs récepteurs disponibles seront affichés (moniteurs).

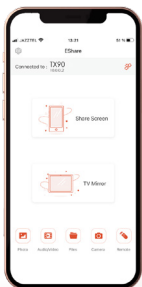

Accueil iOS: La page d'accueil en los iOS a les mêmes fonctions que sur Android, mais avec quelques différences.

On peut exploiter directement les fichiers de la mémoire interne, les filtrer à travers les images (si on clique sur elles se projeteront et contrôleront à partir de l'iPhone / iPad), ou vidéos et fichiers (ceux-ci seront envoyés au moniteur, se chargent dans sa mémoire interne, et on pourra les contrôler soit à partir de l'iPhone / iPad comme à partir du moniteur).

Ici la navigation des dossiers est différente, iOS ne permet pas l'accès aux tiers la structure interne de mémoire, ainsi EsharePRO établira un espace propre de stockage de fichiers dans le dispositif qui pourront être envoyés après au moniteur, pour cela en entrant sur "Files" on aura l'option "storage" avec une adresse ip, que nous servira pour envoyer à d'espace de mémoire nommé comme EsharePRO les fichiers sélectionnés sur le PC portable.

Full Mirroring à partir de Eshare PRO: Une autre différence est celle au moment de faire "mirroring".

iOS a son propre système de "mirroring", airPlay, pour cela quand on sélectionne "share screen" nous demandera un dernier pas, utiliser le geste classique pour afficher les options cachées, entre elles airPlay / Screen Mirroring.



3.4.10-. Explorateur d'applications

JOUER LA VIDÉO



L'explorateur d'applications est accessible à partir du menu principal.



SOFTWARE ANDROID

Explorador de aplicaciones

En dehors d'accéder directement aux applications, à partir d'ici on pourra:

- **Éliminer des applications:** Maintenir l'app appuyée pendant une seconde et la déplacer vers la poubelle qui apparaîtra en haut à la gauche.



- **Regrouper:** Déplacer vers la droite pour créer une deuxième page. Une application déplacée sur une autre générera un dossier qui contiendra les deux, et que l'on pourra nommer.

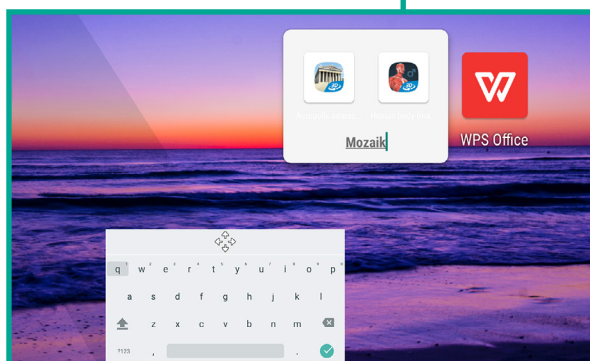
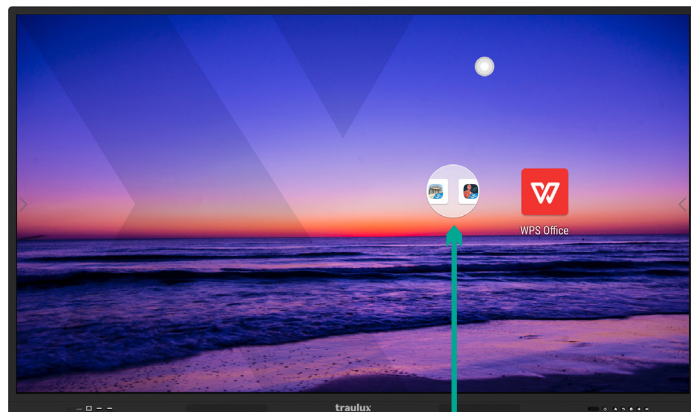

3.4.11- Sélection Source d'entrée

La sélection de la source d'entrée est accessible à partir de :



- Menu principal
- Menu latéral
- Panneau de boutons avant

La pré-affichage de des sources actives de entrée facilite la sélection rapide.

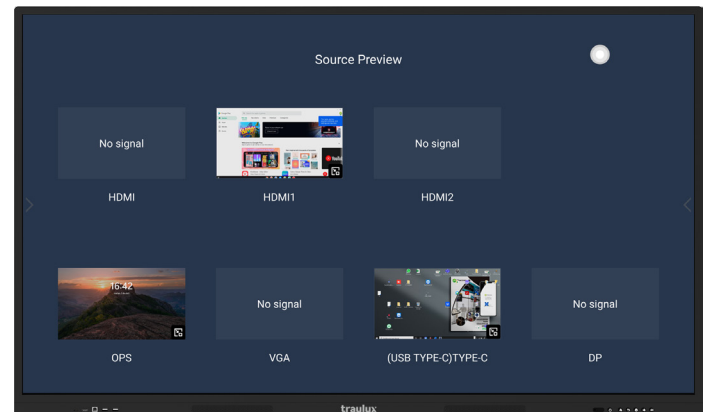

3.4.12- Utilités

JOUER LA VIDÉO

En utilités on trouvera une gamme d'outils que nous aideront à faire des présentations dynamiques et mémorables.



Les utilités se trouvent sur le menu latéral.

Compte arrière: Sélectionnez un jour de l'année pour avoir l'information des jours qui restent. Cette information peut être située partout, et sera toujours visible si on ne la ferme pas.



SOFTWARE ANDROID

Filtre de protection visuelle ou Filtre de couleur bleu: Surtout le coucher du soleil il est conseillé de diminuer l'intensité des tons bleu pour un affichage plus décontractée. Cette fonction permet Sélectionner entre les options: sans Filtre / Filtre de niveau 1 / Filtre de niveau 2.

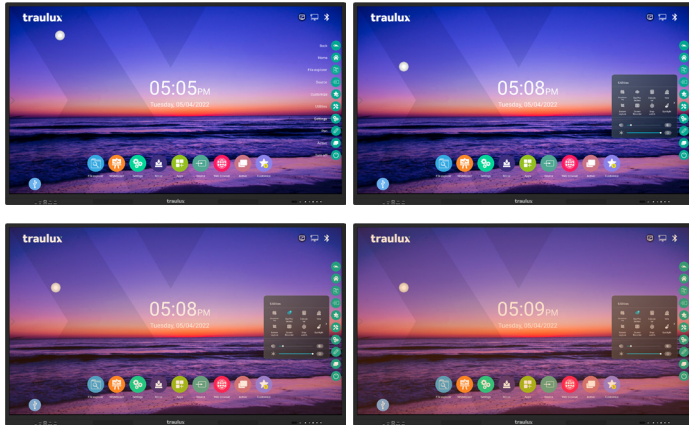

Calculatrice: La calculatrice restera toujours sur toute app ou source d'entrée externe connectée par câble ou projeté par EsharePRO.



Vote interactif: Avec cette application on peut poser des questions aux dispositifs portables avec lecteur de QR pour faire des enquêtes rapides.

Selecione entre les options d'une ou plusieurs réponses valables. Ajoute la question et les réponses.



Génère un code QR pour que les participants puissent répondre à partir de son portable, suffisant seulement de faire le scan du code.



Vérifiez le résultat.



Screen capture: Te conduira à la même fonction accessible à partir de l'icône flottante appelée découpe (voir paragraphe 3.4.1).

Screen recorder: Captureur d'écran qui génère un archive de video mp4. L'archive se peut reproduire à partir du moniteur, dans un ordinateur Windows, ou tout dispositif compatible avec .mp4.

Pour enregistrer l'audio il faut connecter un microphone par USB* (par câble ou en temps réel). Une barre de vidéoconférence peut aussi être utilisée ainsi qu'un webcam avec le microphone incorporé.

*Le microphone connecté dispose d'une entrée analogique "Mic In" ne fonctionne pour cet enregistrement.

SOFTWARE ANDROID

Lors de la connexion au microphone, webcam ou barre de VC, affichera un message de reconnaissance du dispositif.

Lors de l'activation de "screen recorder" (capture d'écran) un message demandera si on veut Activer le microphone USB, et même choisir un si nous avons plusieurs dispositifs connectés.



Une petite icône en bas à gauche indiquera que l'enregistrement a commencé, et à partir de ce point on peut l'arrêter.



Lors de l'arrêt de l'enregistrement se stockera directement dans le dossier movie/recorder en format mp4.

Stop watch: Minuteur / chronomètre.



Spotlight: Avec cette fonction on peut souligner avec un cercle la zone de la projection souhaitée, obscurcissant le reste.

Un petit pointeur, dans le coin inférieur à gauche, nous permettra de régler la taille du cercle.

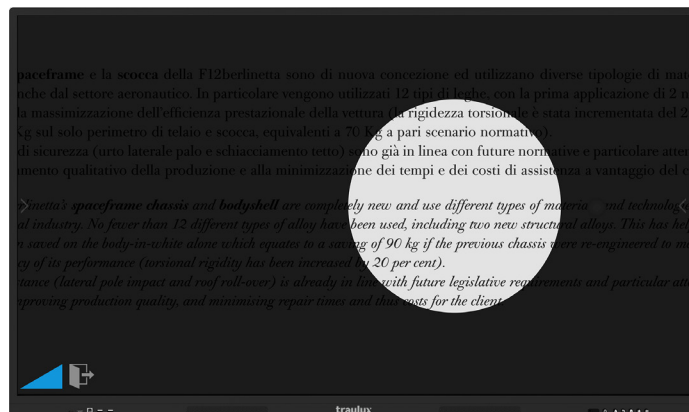

Touch Sound: Active/ désactive le son qui est reproduit au cliquer.

Réglages Volume et Luminosité: Réglage du volume et de la luminosité déplaçant les pointeurs.

Cliquant (A) se commute en réglage de brillance automatique, s'adaptant de façon automatique aux conditions de luminosité détectées par le capteur de lumière frontale.



3.5-. Travail avec des fichiers Office - PDF.

JOUER LA VIDÉO

À partir du moniteur interactif grâce à son app pré-installée WPS, on peut lire des archives Word, Power Point, Excel et PDF. Dans tous les cas on peut faire des annotations insérées.

SOFTWARE ANDROID

Word - Power Point - Excel: Selectionnez "use finger" + le type of de crayon + couleur + épaisseur pour faire des annotations insertées dans un document.

Dans cette situation, si on touche sur le document avec deux doigts, le document et les annotations insertées se déplaceront.

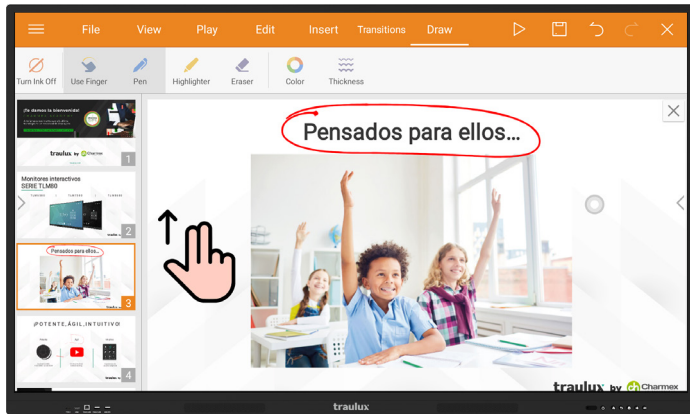
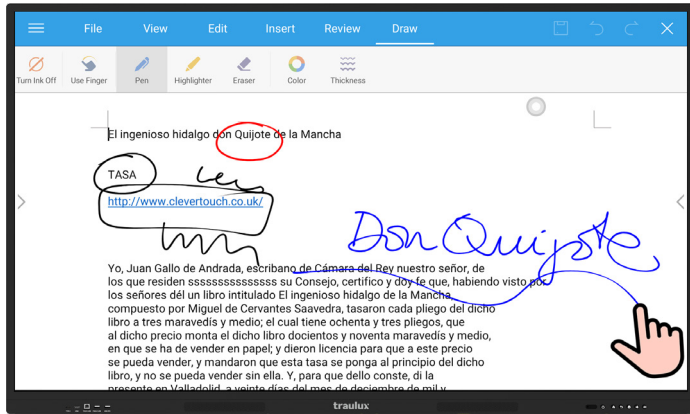

PDF: Dans les PDF les annotations et déplacements du document sont un peu différents.

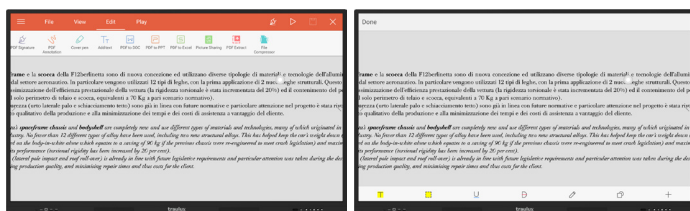

Choisissez dans la base l'outil "PDF Annotation", et ensuite le crayon:



SOFTWARE ANDROID

Après le type de crayon, couleur et épaisseur:

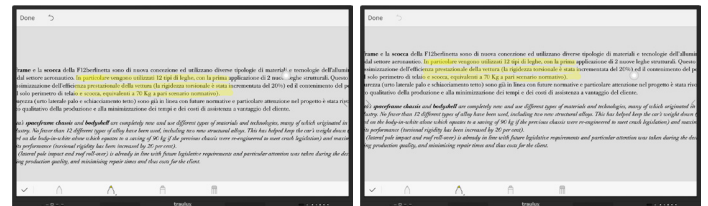
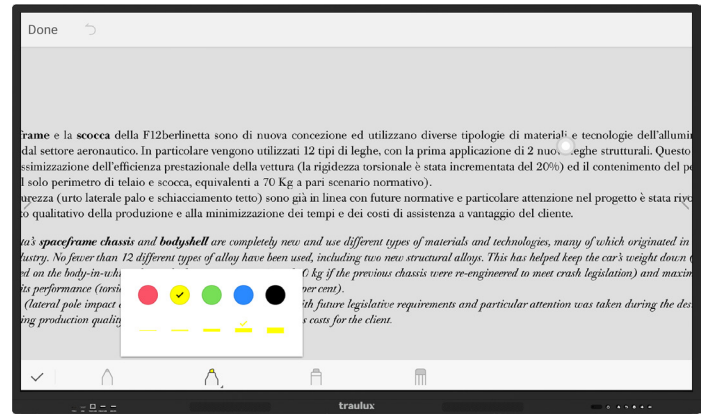

L'Annotation restera insertée sur le PDF lors de la finition du processus cliquant sur le tic*

*Les annotations insertées ne pourront pas être effacées.

Loupe: Sur un document PDF on peut agrandir un extrait d'un texte avec une loupe pour faciliter sa lecture.

Pour que la loupe s'affiche il suffit de faire le geste de glisser sur le texte souhaité.

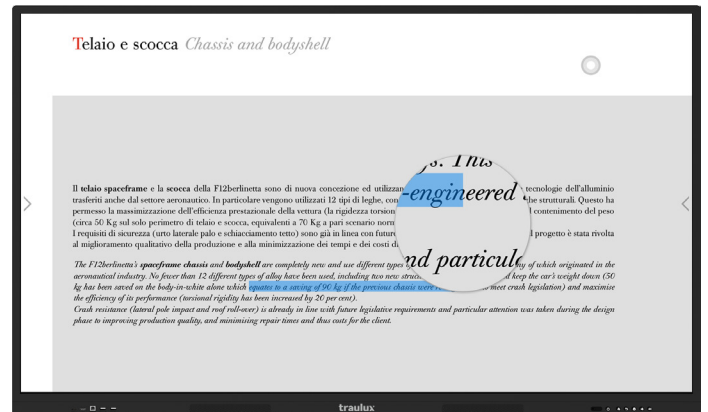

3.6-. Travail avec Google apps

Communiqué à propos de GOOGLE

Selon la réglementation de Google les moniteurs TRAILUX ne possèdent pas les Services Google pré-installés pour dispositifs mobiles (GMS).

Pour cette raison il n'est possible de télécharger ni utiliser quelques applications propriété de Google comme Google PlayStore, Google Drive, Google Meet, Youtube, etc... Cependant, certaines de ces applications peuvent être utilisées de façon limitée dans leurs versions web.

Dans de nombreux cas cette utilisation limitée est déjà suffisante. Dans ce paragraphe on vous explique comment le faire.

Pour une utilisation illimitée des applications propriété de Google il faut connecter le dispositif certifié GMS optionnel que l'on vous recommande sur le paragraphe 2.3.2

Navigateur Chrome: Pour un meilleur rendement des applications de Google on doit utiliser Chrome, la version libre de Chrome, que l'on trouvera sur l'explorateur des applications:

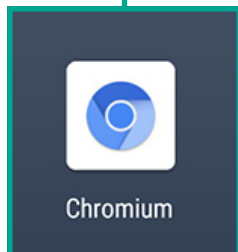

IMPORTANT: Comme on vous expliquera sur chacun des paragraphes suivants, les applications fonctionneront seulement fonctionnerán si le Navigateur est en mode "Desktop site" (version pour ordinateur).

Pour commuter la "version pour ordinateur" on doit cliquer sur les trois points en haut à droite, et cliquer sur option:

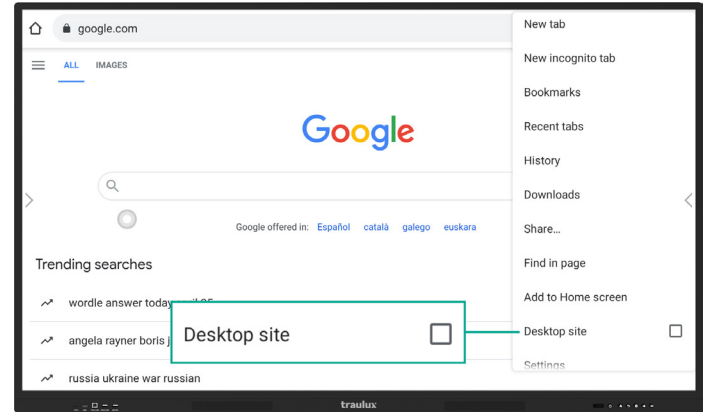

3.6.1-. Gmail

Cliquer sur Chrome, accéder au Localisateur Google, commuter en mode bureau.

- Taper dans la boîte de recherche le mot Gmail.
- Taper nos coordonnées.
- Donner instruction pour que la séance reste ouverte si l'on veut que celle-ci soit le compte Gmail pour le reste des Google Apps.

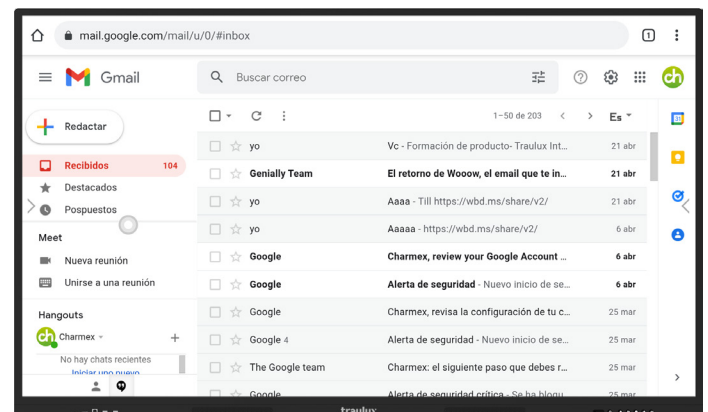

On peut ouvrir le réseau à travers l'e-mail comme on le ferait d'habitude.

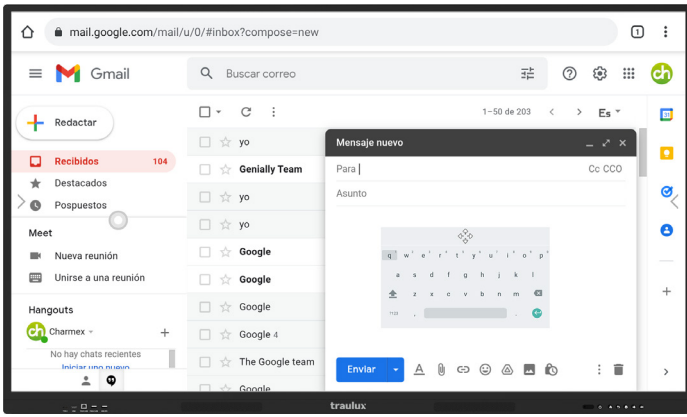

Joindre des fichiers: En cliquant sur le symbole de clip, l'explorateur de archives s'affiche.

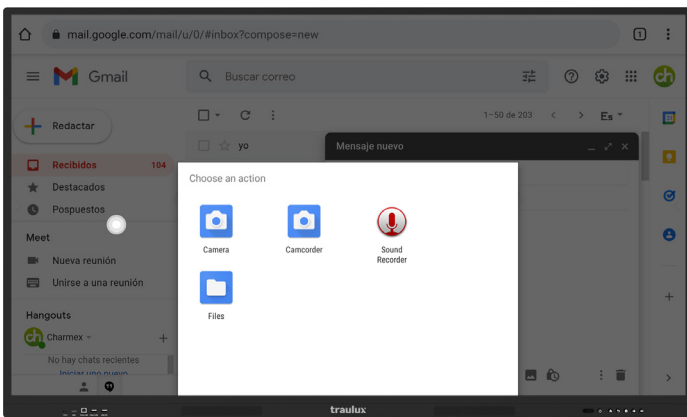

Sélectionner Files: Cliquer sur les 3 lignes pour afficher les différentes possibilités de exploitation.

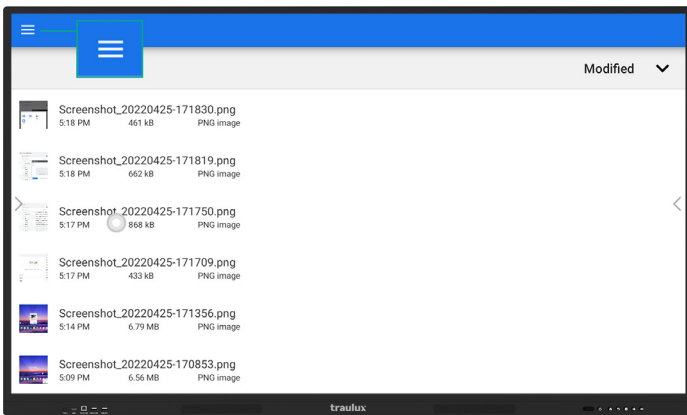

Choisir WPS comme explorateur.



Sélectionner Open

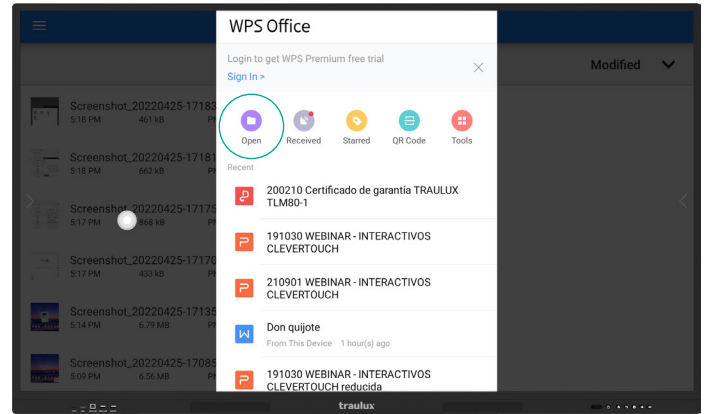

Sélectionner Phone

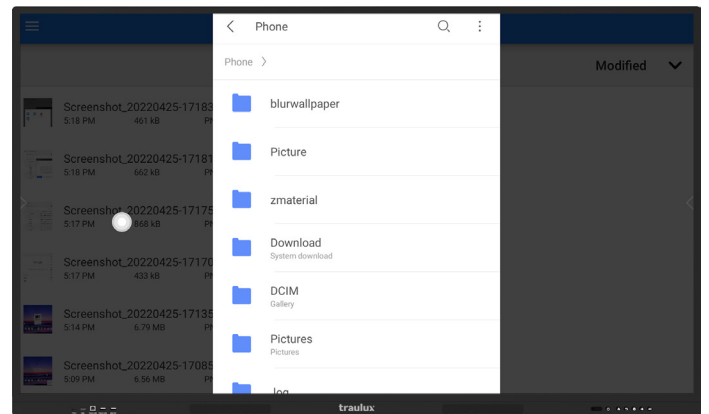
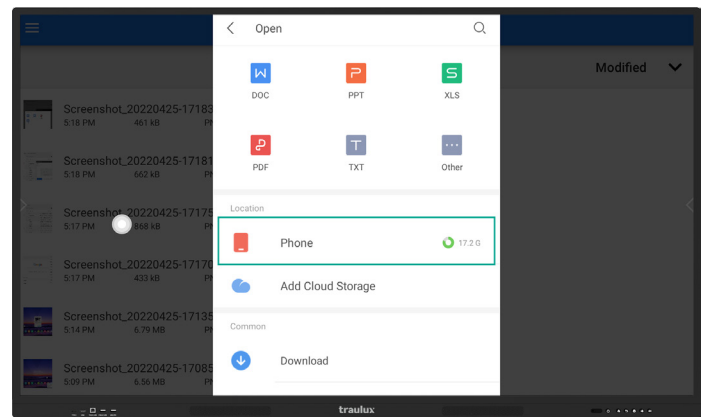

A partir d'ici on peut exploiter des dossiers de la mémoire interne du moniteur et choisir l'archive que l'on veut ajouter

SOFTWARE ANDROID

3.6.2-. Google Drive

Clicar sur Chrome, ouvrir Google, commuter la versión de PC, écrire dans la boîte de recherche le mot Google Drive.

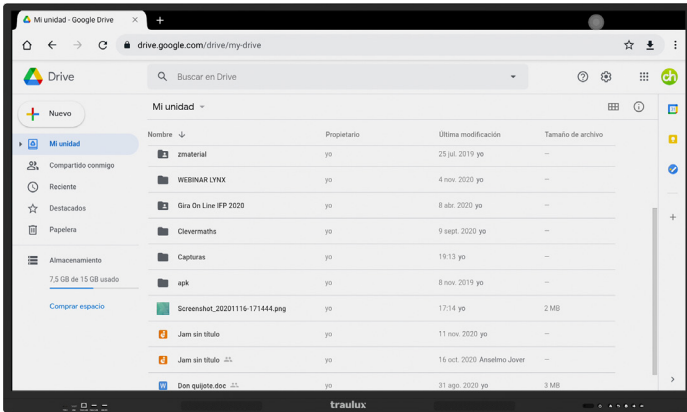

Faire le upload d' archives: On se situe dans le classeur où on veut charger l'archive et on clique nouveau A partir de ce point le procédé est identique à l'exploitation de fichiers renseignée dans le paragraphe de Gmail.

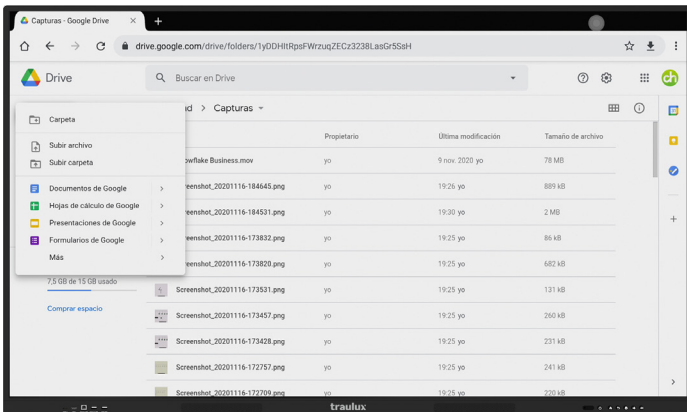

Ouvrir à Google Docs: Cliquer sur le fichier pour qu'il s'ouvre en Google Docs (sélectionner des archives compatibles, Word, Excel, PowerPoint, PDF...)



3.6.3-. Google Classroom

Clicar sur Chrome, entrer à Google, commuter en version pour ordinateur et écrire dans la boîte de recherche le mot Google Classroom.

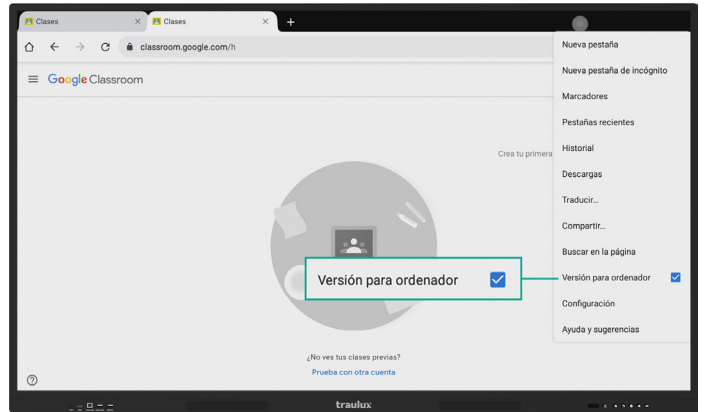

3.6.4-. Google earth

Clicar sur Chrome, entrer dans Google, commuter en mode PC et écrire dans la boîte de recherche le mot Google Earth.

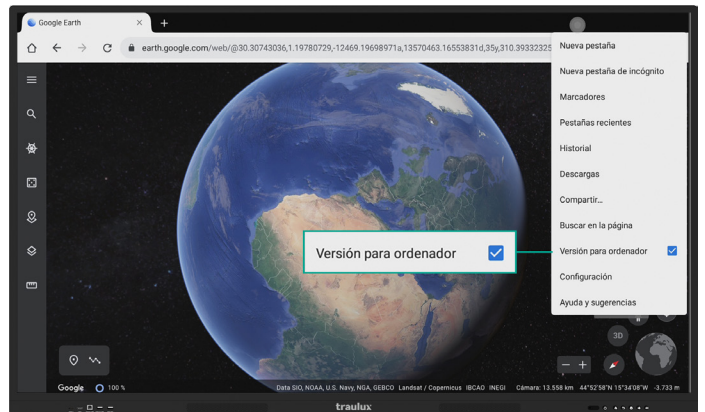

3.6.5-. Google Jamboard

Clicar en Chrome, entrar en Google, commuter en version pour ordinateur et écrire dans la boîte de recherche le mot Google Jamboard.

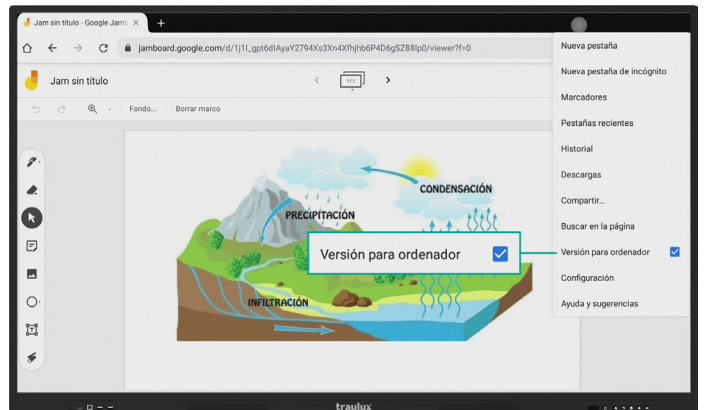

SOFTWARE ANDROID

3.6.6-. Google Meet

Préalablement il faudra avoir une Webcam connectée ou barre de VC compatible avec Android par USB.

Pour vérifier si la caméra fonctionne bien nous pouvons aller sur "Camera USB" dans "settings" (réglage) (voir paragraphe 3.4.8-. Réglage – Réseaux et connexions).

Cliquer sur Chrome, aller à Google, commuter en mode version pour PC.

Taper sur la boîte de recherche le mot Google Meet, et Cliquer sur le premier lien des résultats de recherche.

Ayez en considération qu'il ne sera pas possible partager le bureau Android, mais établir un appel. Celui est un exemple des contraintes que pourrons trouver quand on travaille avec Google Apps en el Android d'un moniteur interactif.

Pour une utilisation 100 % compatible il sera nécessaire l'accessoire ChromeBox, paragraphe 2.3.2

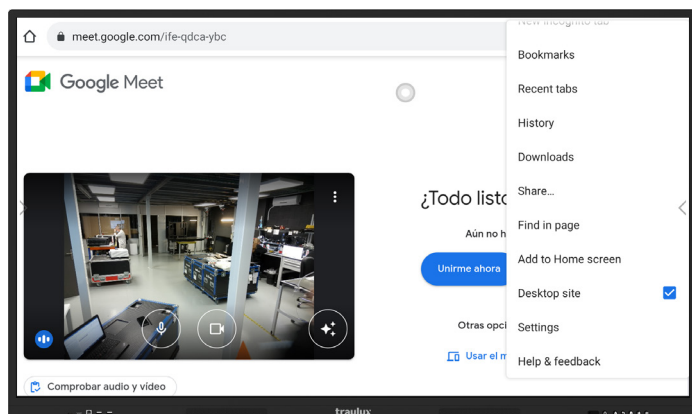

3.6.7-. Youtube

Cliquer sur Chrome, Google, commuter en versión pour PC.

Chercher dans l'accès de Google sur la partie supérieure à droite, Youtube, ou l'écrire sur la boîte de recherche eGoogle.

Même s'il fonctionne de toute façon, en version sur ordinateur on pourra choisir la résolution du vidéo et l'interface sera plus familière.

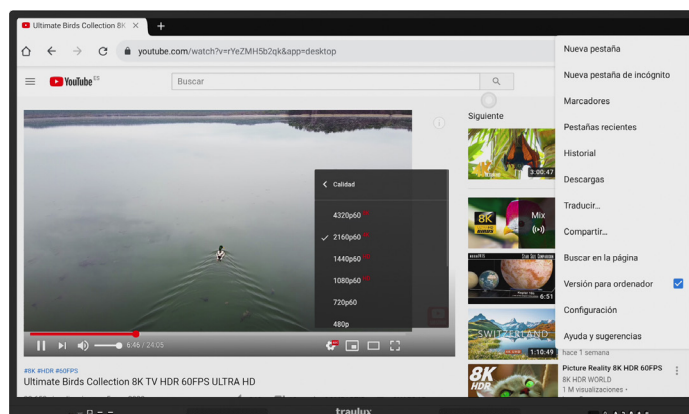



SPÉCIFICATIONS TECHNIQUES MONITEURS INTERACTIFS

GAMME TX90 *Simply Better...*

CARACTÉRISTIQUES DISPLAY

Diagonale
Technologie visuelle
Région active (mm)
Ratio d' aspect
Contraste (Typ./Dyn)
Résolution
Luminosité
Délai de Réponse
Angle de Vue
Programmation heure de débranchement
Programmation auto débranchement
Haut-Parleurs
Verre
Bonding
Vie du Panneau LED
Filtre lumière bleue

CONNECTIVITÉ

HDMI Entrée
HDMI Sortie
Display Port
Entrée USB-B (Touch)
USB-A (2.0)
USB-A (3.0)
USB-C
VGA + Audio
RJ45 LAN
RS232
Écouteurs Sortie
Audio sortie digitale
Entrée de micro
Wi-Fi
Bluetooth
Slot OPS

INTERACTIVITÉ

Technologie
Précision tactile
Délai de réponse
Points tactiles
Outils écriture
Effacement avec la paume

ANDROID

Processeur
Mémoire
Mises à jour automatiques (OTA)
Résolution interface

APPS

Installation de APK
Congeler image
Icône Flottante
Mode Split (2 x apps simultanées)
Tableau "Infini"
Redimensionnement d'objets en tableau
Doublér éléments en tableau
Capa Android de notes
Découpe couverture android
Générateur QR
Navigateur web
Reproduction de vidéo
Videostreaming
Mirroring

ACCESSOIRES INCLUS

Support de mur
Crayons double pointe
Télécommande
Câble USB-C (Thunderbolt 3)
Cordon d'alimentation
Câble HDMI
Câble USB A-B

DIMENSIONS / POIDS

VESA
Poids Net (kg ±2)
Dimensions (Larg. x Prof. x Alt.)

ELECTRICITÉ

Tension
Consommation standard

GARANTIE

TRAUlux TX6590

65"
LED
1428.48 (H) x 803.52 (V)
16:9
1200:1 / 5000:1
4K Ultra HD (3840 * 2160)
400 cd/m2 (réglage automatique)
5 ms
178°
Oui
Oui
2 x 15 watt
Anti-reflet / Anti-traces
1a Gen.
50,000 Heures
Oui

3 (1 de face, 2 de côté)
1 (base - se termine à 4K réglable)
1 (latéral)
2 (1 de face, 1 de côté)
1 (latéral)
4 (2 x front, 2 x côté)
1 (avant, audio, vidéo, 60 Watt)
1 (base)
2 (côté)
1 (sous-base)
1 minijack 3,5 mm (embase)
1 SPDIF optique (sous-base)
1 (berceau)
2.4 / 5GHz Intégré
2.1+EDR/4.2/5.0
1 (JAE 80 pin)

IR – Double épaisseur
1 mm
5 ms
40 (20 écritures)
Crayon ou doigt
Oui

RAM 8G, Flash 64GB
Oui
4K

Oui
Oui
Oui (configurable)
Oui
Oui (1, 2 ou 3 zones indépendantes)
Annotations et images (vecteur)
Oui
Oui (Grille, main levée)
Oui (cryptable dans le nuage)
Oui
True 4K
Oui jusqu'à 4k (youtube)

EsharePRO 4K : 9 projections simultanées, compatible sur son propre Hot Spot (2.4 Gb / 5 gb) avec transmission de la sortie au Internet (LAN) aux appareils. Android, iOS (Airplay direct), Chrome, Ubuntu Windows (2 Touch) et MAC O.S (2 Touch).

Oui
2
1
1
1 x 3 m
1 x 3 m
1 x 3 m

600 x 400
47
1511,6 x 87,8 x 920,3 mm

100 -240V AC
Max. 300W-Stand by <0.5W

5 ans

TRAUlux TX7590

75"
LED
1649.66(H) x 927.94(V)
16:9
1200:1 / 5000:1
4K Ultra HD (3840 * 2160)
400 cd/m2 (réglage automatique)
5 ms
178°
Oui
Oui
2 x 15 watt
Anti-reflet / Anti-traces
1a Gen.
50,000 Heures
Oui

3 (1 de face, 2 de côté)
1 (base - se termine à 4K réglable)
1 (latéral)
2 (1 de face, 1 de côté)
1 (latéral)
4 (2 x front, 2 x côté)
1 (avant, audio, vidéo, 60 Watt)
1 (base)
2 (côté)
1 (sous-base)
1 minijack 3,5 mm (embase)
1 SPDIF optique (sous-base)
1 (berceau)
2.4 / 5GHz Intégré
2.1+EDR/4.2/5.0
1 (JAE 80 pin)

IR – Double épaisseur
1 mm
5 ms
40 (20 écritures)
Crayon ou doigt
Oui

Android 9.0, CPU: Quad-core Cortex A73 GPU: MaliG52 MP2

RAM 8G, Flash 64GB
Oui
4K

Oui
Oui
Oui (configurable)
Oui
Oui (1, 2 ou 3 zones indépendantes)
Annotations et images (vecteur)
Oui
Oui (Grille, main levée)
Oui (cryptable dans le nuage)
Oui
True 4K
Oui jusqu'à 4k (youtube)

Oui
2
1
1
1 x 3 m
1 x 3 m
1 x 3 m

800 x 400
65
1722,5 x 87,1 x 1034,6 mm

100 -240V AC
Máx. 380W- Stand by <0.5W

5 ans

TRAUlux TX8590

86"
LED
1895.04(H) x 1065.96(V)
16:9
1200:1 / 5000:1
4K Ultra HD (3840 * 2160)
400 cd/m2 (réglage automatique)
5 ms
178°
Oui
Oui
2 x 15 watt
Anti-reflet / Anti-traces
1a Gen.
50,000 Heures
Oui

3 (1 de face, 2 de côté)
1 (base - se termine à 4K réglable)
1 (latéral)
2 (1 de face, 1 de côté)
1 (latéral)
4 (2 x front, 2 x côté)
1 (avant, audio, vidéo, 60 Watt)
1 (base)
2 (côté)
1 (sous-base)
1 minijack 3,5 mm (embase)
1 SPDIF optique (sous-base)
1 (berceau)
2.4 / 5GHz Intégré
2.1+EDR/4.2/5.0
1 (JAE 80 pin)

IR – Double épaisseur
1 mm
5 ms
40 (20 écritures)
Crayon ou doigt
Oui

RAM 8G, Flash 64GB
Oui
4K

Oui
Oui
Oui (configurable)
Oui
Oui (1, 2 ou 3 zones indépendantes)
Annotations et images (vecteur)
Oui
Oui (Grille, main levée)
Oui (cryptable dans le nuage)
Oui
True 4K
Oui jusqu'à 4k (youtube)

Oui
2
1
1
1 x 3 m
1 x 3 m
1 x 3 m

800 x 600
95
1967 x 87,1 x 1172,6 mm

100 -240V AC
Máx. 460W- Stand by <0.5W

5 ans

DESSINS TECHNIQUES

MONITEURS INTERACTIFS

GAMME TX90 - TX6590

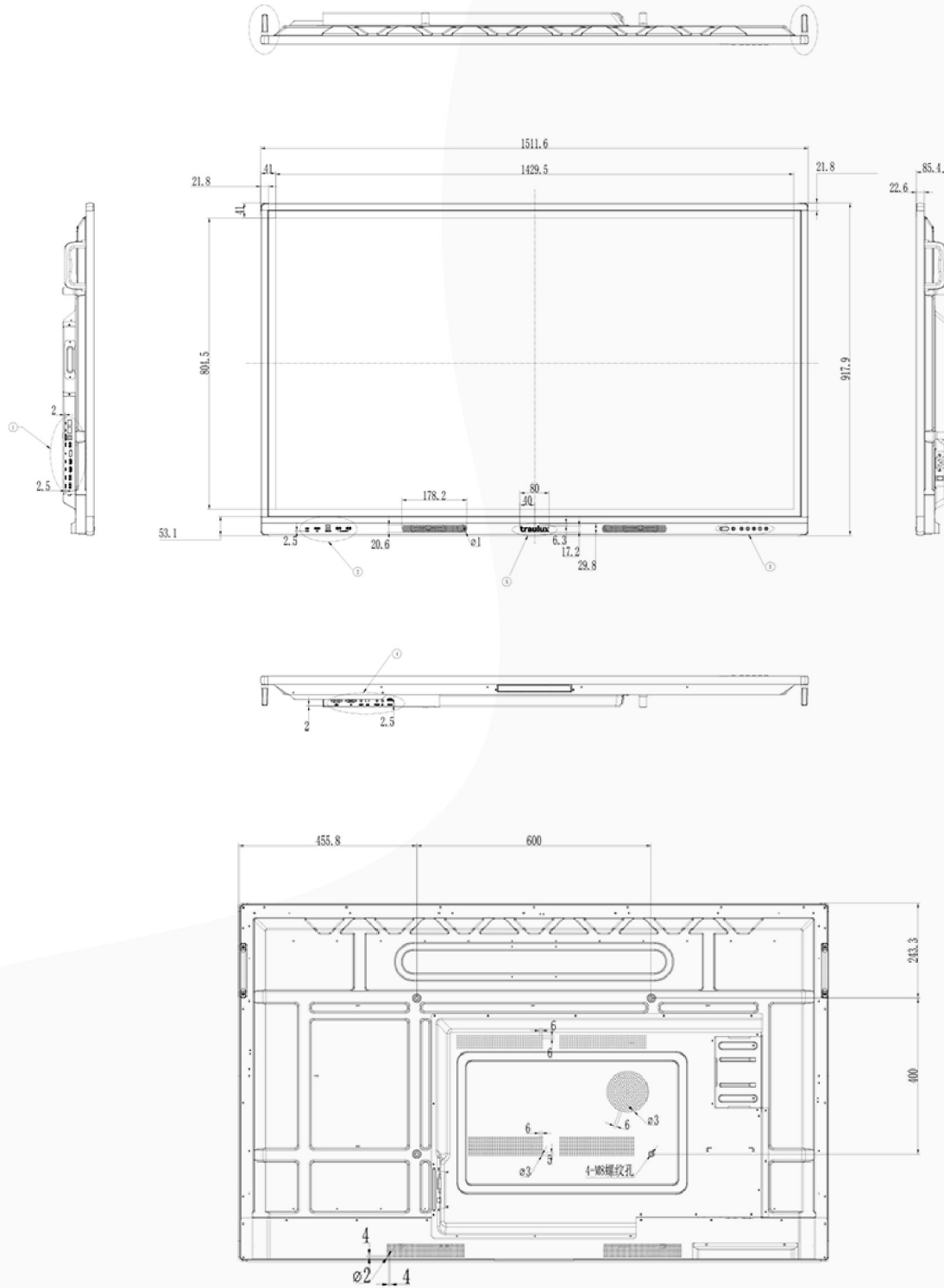

DESSINS TECHNIQUES

MONITEURS INTERACTIFS

GAMME TX90 - TX7590

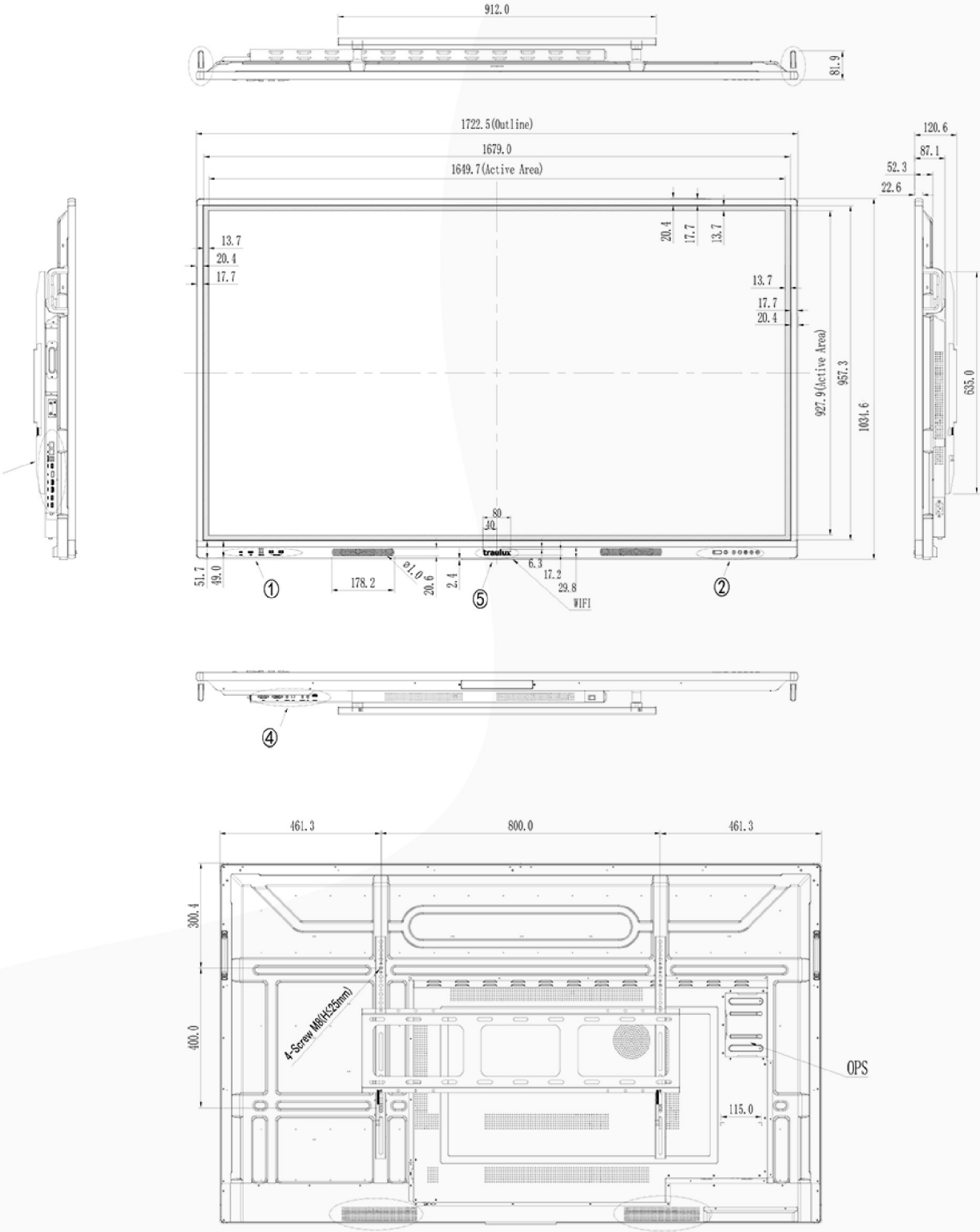

DESSINS TECHNIQUES

MONITEURS INTERACTIFS

GAMME TX90 - TX8690

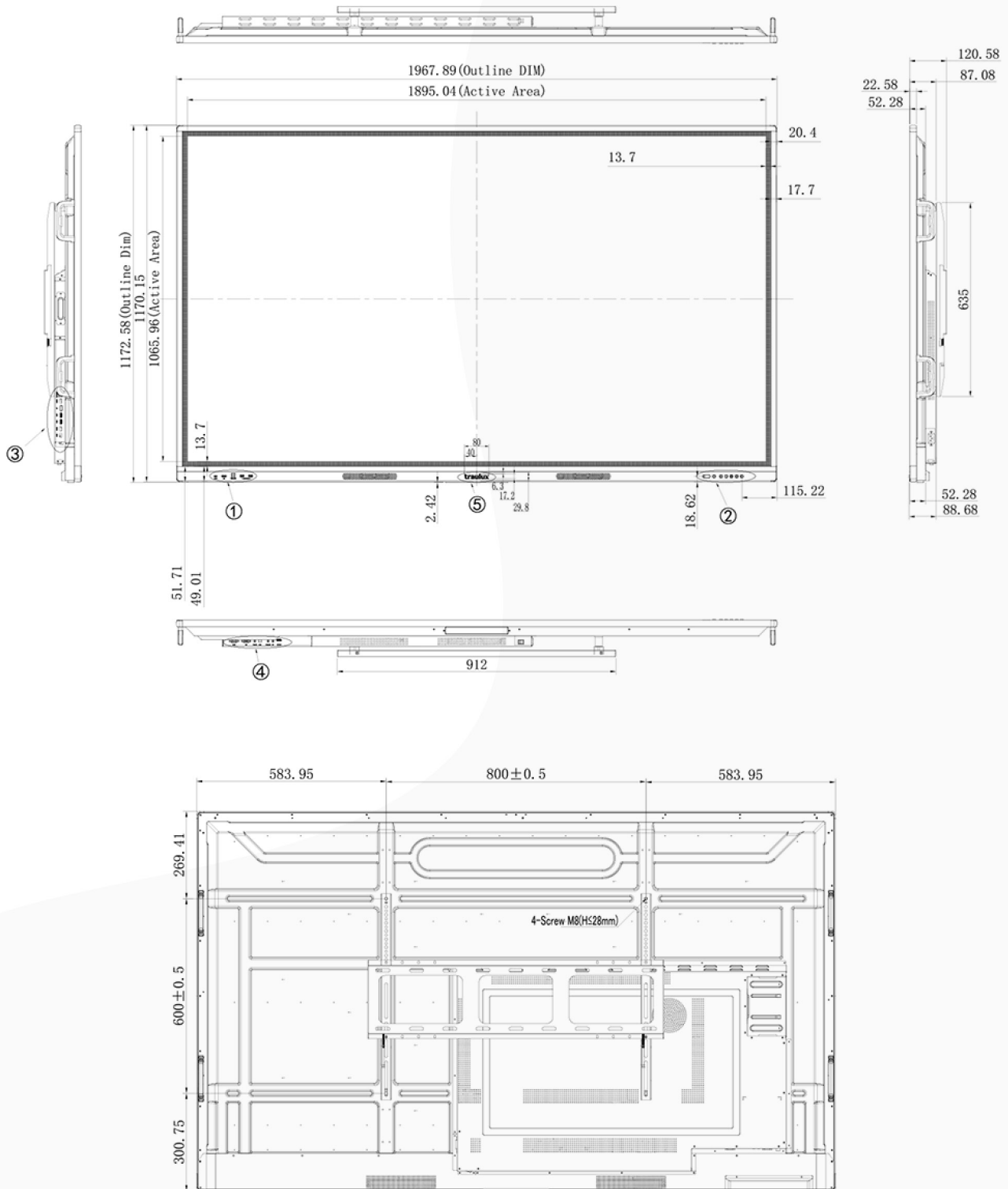



COMMANDES RS232
MONITEURS INTERACTIFS
GAMME TX90 *Simply Better...*

COMMANDES RS232

Instruction	Index
6B303173413030300	HDTV_Power_STBY
6B303173413030310D	HDTV_Power_ON
6B303173423030340D	Input_HDMI
6B303173423031340D	Input_HDMI1
6B303173423032340D	Input_HDMI2
6B303173423030360D	Input_VGA
6B303173423030370D	Input_OPS1
6B303173423030380D	Input_USB
6B303173423030390D	Input_DP
6B303173423030410D	Input_Android
6B303173433x3x3x0D	Contrast
6B303173443x3x3x0D	Brightness
6B303173453x3x3x0D	Sharpness
6B303173463x3x3x0D	Saturation
6B303173473x3x3x0D	Hue
6B303173483030300D	Color_Mode_NORMAL
6B303173483030310D	Color_Mode_WARM
6B303173483030320D	Color_Mode_COLD
6B303173483030330D	Color_Mode_USER
6B3031734A3x3x3x0D	Bass
6B3031734B3x3x3x0D	Treble
6B3031734C3x3x3x0D	Balance
6B3031734E3030300D	OSD_Language_English
6B3031734E3030310D	OSD_Language_French
6B3031734E3030320D	OSD_Language_Spanish
6B3031734E3030330D	OSD_Language_Traditional_C
6B3031734E3030340D	OSD_Language_Simple_Chines
6B3031734F3030300D	Power_Lock_Unlock
6B3031734F3030310D	Power_Lock_Lock
6B303173503x3x3x0D	Volume
6B303173503230300D	Volume_Down

COMMANDES RS232

Instruction

6B303173503230310D
6B303173513030300D
6B303173513030310D
6B303173523030300D
6B303173523030310D
6B303173533030300D
6B303173533030310D
6B303173543x3x3x0D
6B303173553030300D
6B303173553030310D
6B303173553030320D
6B303173553030330D
6B303173553030340D
6B303173553030350D
6B303173553030360D
6B303173553030370D
6B303173563030300D
6B303173563030310D
6B3031735859xxxx0D
6B303173584Dxxxx0D
6B3031735844xxxx0D
6B3031735948xxxx0D
6B303173594Dxxxx0D
6B3031735953xxxx0D
6B3031735A3030300D
6B303167613030300D
6B303167623030300D
6B303167633030300D
6B303167643030300D
6B303167653030300D
6B303167663030300D

Index

Volume_Up
Mute_OFF
Mute_ON
Button_Lock_Unlock
Button_Lock_lock
Menu_Lock_Unlock
Menu_Lock_lock
Number
Key_Pad_UP
Key_Pad_DOWN
Key_Pad_LEFT
Key_Pad_RIGHT
Key_Pad_ENTER
Key_Pad_INPUT
Key_Pad_MENU
Key_Pad_EXIT
Remote_Control_DISABLE
Remote_Control_ENABLE
Date_Year
Date_Month
Date_Day
Date_Hour
Date_Min
Date_Sec
Restore_Default
Get_Constrast
Get_Brightness
Get_Sharpness
Get_Saturation
Get_Hue
Get_Volume

COMMANDES RS232

Instruction	Index	Note
6B303167673030300D	Get_Mute	
6B303167683030300D	Get_Input_Source	
6B303167693030300D	Get_Power_Status	
6B3031676A3030300D	Get_Remote_Control	
6B3031676B3030300D	Get_Power_Lock	Lock IR and KeyPad
6B3031676C3030300D	Get_Button_Lock	Block the Android "MENU" function
6B3031676D3030300D	Get_Menu_Lock	
6B3031676E3030300D	Get_Temperature	Get the system running time
6B3031676F3030300D	Get_Operation_Time	
6B303167704D30300D	Get_Date_Month	
6B303167704430300D	Get_Date_Day	
6B303167714830300D	Get_Date_Hour	
6B303167714D30300D	Get_Date_Min	
6B303167715330300D	Get_Date_Sec	
6B303167723030300D	Get_Device_Name	
6B303167733030300D	Get_MAC_Addr	

Spécification de la valeur retournée

Instruction
Return_Constrast = 6B303172613x3x3x0D
Return_Brightness = 6B303172623x3x3x0D
Return_Sharpness = 6B303172633x3x3x0D
Return_Saturation = 6B303172643x3x3x0D
Return_Hue = 6B303172653x3x3x0D
Return_Volume = 6B303172663x3x3x0D
Return_Mute_On = 6B303172673030310D
Return_Mute_Off = 6B303172673030300D
Return_Input_Source = 6B 30 31 72 68 3x 3x 3x 0D
Return_Input_HDMI_NoSignal = 6B303172683030340D
Return_Input_HDMI1_NoSignal = 6B303172683031340D
Return_Input_HDMI2_NoSignal = 6B303172683032340D
Return_Input_VGA_NoSignal = 6B303172683030360D

COMMANDES RS232

Spécification de la valeur retournée

Instruction	Notes
Return_Input_OPSt_NoSignal = 6B303172683030370D	
Return_Input_USB_NoSignal = 6B303172683030380D	
Return_Input_DP_NoSignal = 6B303172683030390D	
Return_Input_Android_NoSignal = 6B303172683030410D	
Return_Input_HDMI_Signal = 6B303172683130340D	
Return_Input_HDMI1_Signal = 6B303172683131340D	
Return_Input_HDMI2_Signal = 6B303172683132340D	
Return_Input_VGA_Signal = 6B303172683130360D	
Return_Input_OPSt_Signal = 6B303172683130370D	
Return_Input_USB_Signal = 6B303172683130380D	
Return_Input_DP_Signal = 6B303172683130390D	
Return_Input_Android_Signal = 6B303172683130410D	
Return_Power_Status = 6B303172693030310D	Here the system shows the string "Now on"
Return_Remote_Control_On = 6B3031726A3030310D	
Return_Remote_Control_Off = 6B3031726A3030300D	
Return_Power_Lock = 6B3031726B3030310D	
Return_Power_Unlock = 6B3031726B3030300D	
Return_Button_Lock = 6B3031726C3030310D	
Return_Button_Unlock = 6B3031726C3030300D	
Return_Menu_Lock = 6B3031726D3030310D	
Return_Menu_Unlock = 6B3031726D3030300D	
Return_Temperature = 6B3031726E3x3x3x0D	
Return_Operation_Time = 6B30316F3x3x3x3x0D	
Return_Date_Month = 6B303172704Dxxxx0D	
Return_Date_Day = 6B3031727044xxxx0D	
Return_Date_Hour = 6B3031727148xxxx0D	
Return_Date_Min = 6B303172714Dxxxx0D	
Return_Date_Sec = 6B3031727153xxxx0D	
Return_Device_Name = 6B3031723xxxxxxx0D	
Return_MAC_Addr = 6B303172733xxxxx0D	

traulux

MONITEURS INTERACTIFS

GAMME TX90

TX6590 | TX7590 | TX8690



DÉCOUVREZ
LA PHILOSOPHIE

Simply Better...

MANUEL D'UTILISATION 2022 - 2023

traulux by **ch** Charmex
BY TECHNOLOGY

charmex.net | traulux.net